

# SYSTEEO

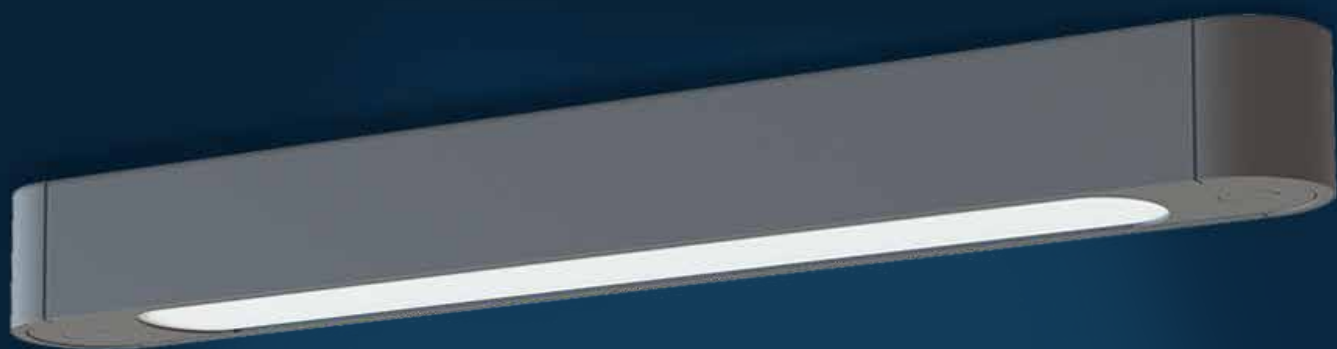

Concept d'éclairage  
modulable et évolutif



**SÉCURLITE**  
LUMIÈRE DURABLE

CONÇU ET FABRIQUÉ EN FRANCE  
DEPUIS 1986



BVCert. 6037554

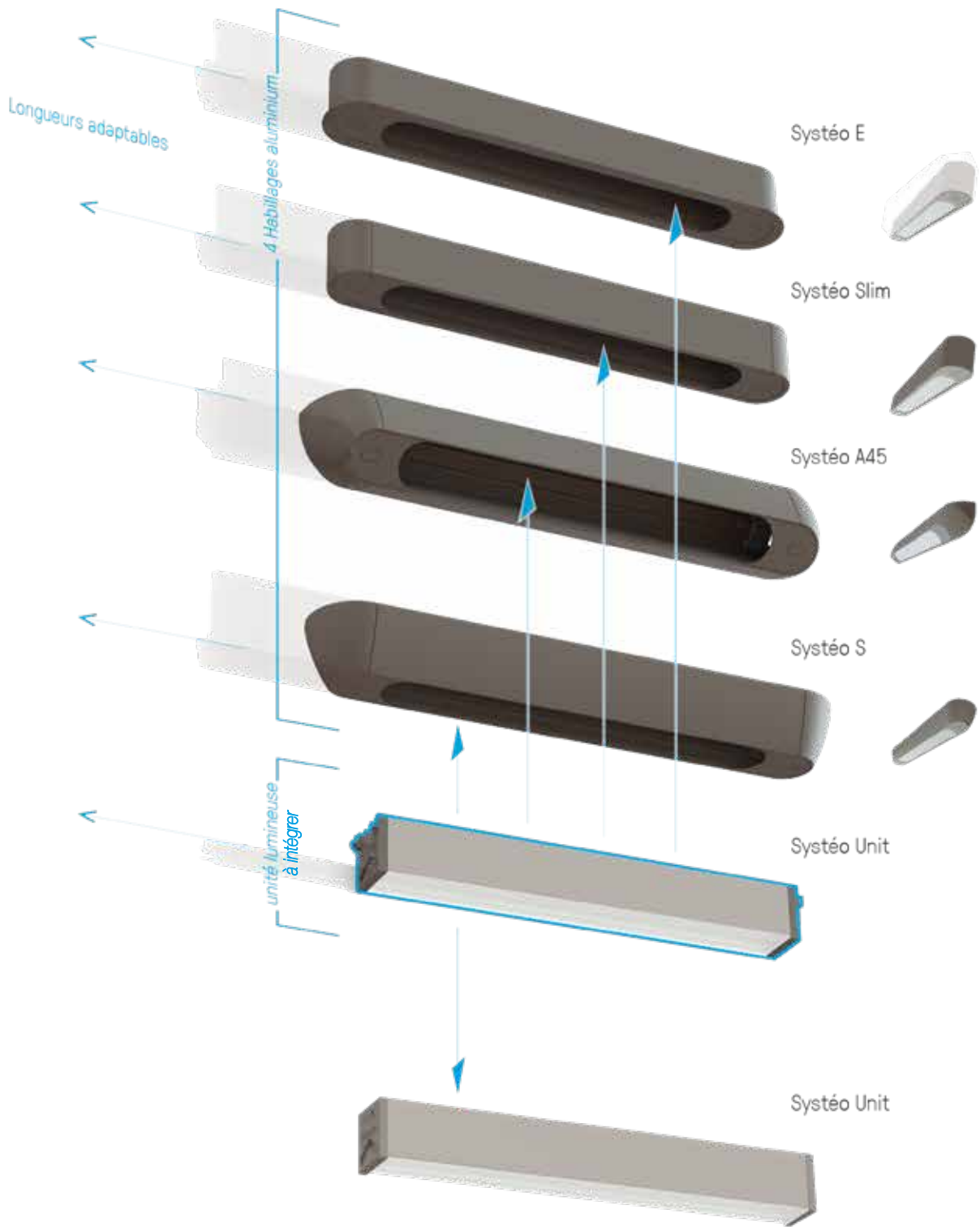

# SYSTEO

SYSTEO est un nouveau concept d'éclairage LED architectural modulable et évolutif pour les lieux publics soumis au vandalisme.

Il se distingue par son esthétique élégante aux nombreuses combinaisons possibles, une large diversité de flux lumineux, de longueurs et de modules optionnels.

Design : Michel Tortel



BVCert. 6037554



---

## UNE VÉRITABLE INNOVATION

---

- L'unité lumineuse indépendante en polycarbonate IK10/20J s'intègre dans différentes enveloppes à résistance renforcée allant jusqu'à IK11+ / 80J : suspension, applique, encastré, angle, ligne continue, ... la solution idéale pour vos projets créatifs !
- De futurs modules optionnels (caméras, éclairage de secours, haut-parleurs, communication...) seront bientôt disponibles.
- Un système écoconçu recyclable et réparable où chaque pièce peut être démontée et réparée pour mieux s'inscrire dans une démarche environnementale, et faire évoluer le système selon les besoins futurs.
- Des versions hautes performances avec également : Une large gamme d'optiques permettant de cibler la lumière selon les applications recherchées, une grille de défilement pour un plus grand confort et une valeur d'UGR réduite.
- Des fonctions intelligentes de détection et de communication pour une maintenance optimisée et à distance.
- Une résistance aux chocs IK10 / 20J jusqu'à IK11+ / 80J.
- Un maintien du flux L80B10 / supérieur à 72 000 heures et 5 ans de garantie.
- Une innovation et une fabrication française certifiée Origine France Garantie.

---

## CARACTÉRISTIQUES

---

- Large gamme aux multiples versions : applique, suspension, plafonnier, encastré, angle, ligne continue, trunking
- Unité lumineuse indépendante en polycarbonate stabilisé UV éco-conçu et réparable
- Enveloppe à résistance renforcée jusqu'à IK11+ / 80J
- Diffuseur opalescent ou clair avec grille de défilement ou clair avec optiques
- CCT 4000 K, 3000 K, IRC min. 80
- Visserie antivandale non apparente
- Éligible au certificat d'économie d'énergie RES-EC-104

# SYSTEMO UNIT

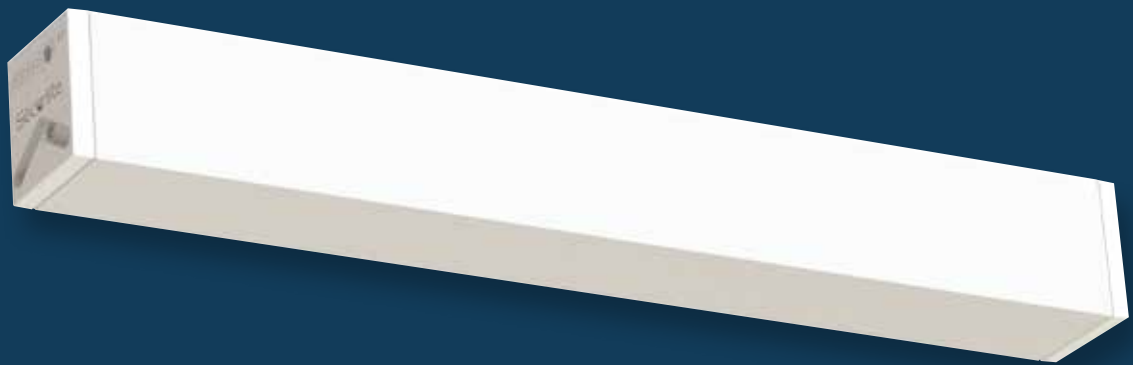

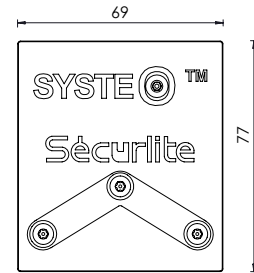

## CARACTÉRISTIQUES

- Luminaire étanche IP65 à résistance renforcée IK10/20J
- Corps bi-injecté, épaisseur 3 mm, en polycarbonate stabilisé UV blanc, avec diffuseur opalescent ou clair avec grille de défilement ou avec optiques
- Embouts polycarbonate injecté blanc
- Fixation en applique murale ou plafonnier anti-arrachement adaptable aux défauts de planéité (jusqu'à 3 mm)
- Fixation suspension : kit de fixation en laiton nickelé brillant, filin 3m inox fourni
- Connexion rapide d'alimentation non apparente

## OPTIONS DISPONIBLES SUR DEMANDE

- Détection de mouvement réglable par télécommande ou smartphone
- Version secourue
- Vernis haute résistance UV ou antigraffiti
- Câblage traversant

Supports de fixation à commander séparément :

- Fixation applique : 9854 0001

- Fixation suspension : 9854 0002

 Outil antivandalisme à commander séparément.  
code insert M4 : 9800 0036



Télécommande pour radio pilotage à commander séparément.  
code : 9800 0010

## SYSTÉO UNIT – Opalescent

220-240 V AC / 50/60 Hz



 direct 770

Longueur L (mm)	Puissance (W)	Flux utile luminaire (lm) 4000 K	Efficacité luminaire (lm/W)	Opalescent
891	9	850	97	5408 04--
891	14	1400	100	5402 04--
891	26	2700	104	5403 04--
1171	19	1950	103	5404 04--
1171	37	3800	103	5405 04--

Maintien du flux : L80B10 / supérieur à 72 000 h  
L90B50 / 50 000 h

**Codification température de couleur 3000 K :**  
remplacer le chiffre 4 par le chiffre 3

exemple 4000K : 5402 04--  
3000K : 5402 03--

**Codification :** remplacer les deux tirets (--) par les chiffres correspondants :  
exemple 5402 04--

- \_\_ 00 SANS DÉTECTION
- 16 AVEC DÉTECTION PRO + RADIO PILOTAGE
- 21 GRADABLE DALI + SWITCH DIMMING
- 44 DÉTECTION PRO + RADIO PILOTAGE + PRÉAVIS D'EXTINCTION
- 45 DÉTECTION PRO + RADIO PILOTAGE + PRÉAVIS DE VEILLE

## SYSTÉO UNIT – Clair grille de défilement

220-240 V AC / 50/60 Hz



direct 770

Pose plafond ou suspension uniquement

Longueur L (mm)	Puissance (W)	Flux utile lumineaire (lm) 4000 K*	Efficacité lumineaire (lm/W)	Clair
891	11	1400	127	5436 04--
891	16	2000	125	5437 04--
1171	16	2100	131	5438 04--
1171	26	3300	127	5439 04--

Maintien du flux : L80B10 / supérieur à 72 000 h  
L90B50 / 50 000 h

\* Valeurs précises : se reporter à la fiche technique  
UGR à valider par étude d'éclairage.

**Codification température de couleur 3000 K :**  
remplacer le chiffre 4 par le chiffre 3

exemple 4000K : 5436 04--  
3000K : 5436 03--

**Codification :** remplacer les deux tirets  
(..) par les chiffres correspondants :  
exemple 5436 04--

00 SANS DÉTECTION  
21 GRADABLE DALI + SWITCH DIMMING

## SYSTÉO UNIT – Clair optique

220-240 V AC / 50/60 Hz



direct 770

Pose plafond ou suspension uniquement

Longueur L (mm)	Puissance (W)	Flux utile lumineaire (lm) 4000 K*	Clair optique 40°	Clair optique 60°	Clair optique 90°	Clair optique batwing	Clair optique wallwasher
891	9	1050	5414 04--	5419 04--	5424 04--	5429 04--	5434 04--
891	14	1750	5411 04--	5416 04--	5421 04--	5426 04--	5431 04--
1171	16	2450	5412 04--	5417 04--	5422 04--	5427 04--	5432 04--

Maintien du flux : L80B10 / supérieur à 72 000 h  
L90B50 / 50 000 h

\* Valeurs précises : se reporter à la fiche technique  
UGR à valider par étude d'éclairage.

**Codification température de couleur 3000 K :**  
remplacer le chiffre 4 par le chiffre 3

exemple 4000K : 5431 04--  
3000K : 5431 03--

**Codification :** remplacer les deux tirets  
(..) par les chiffres correspondants :  
exemple 5431 04--

00 SANS DÉTECTION  
16 AVEC DÉTECTION PRO + RADIO PILOTAGE  
21 GRADABLE DALI + SWITCH DIMMING  
44 DÉTECTION PRO + RADIO PILOTAGE + PRÉAVIS D'EXTINCTION  
45 DÉTECTION PRO + RADIO PILOTAGE + PRÉAVIS DE VEILLE

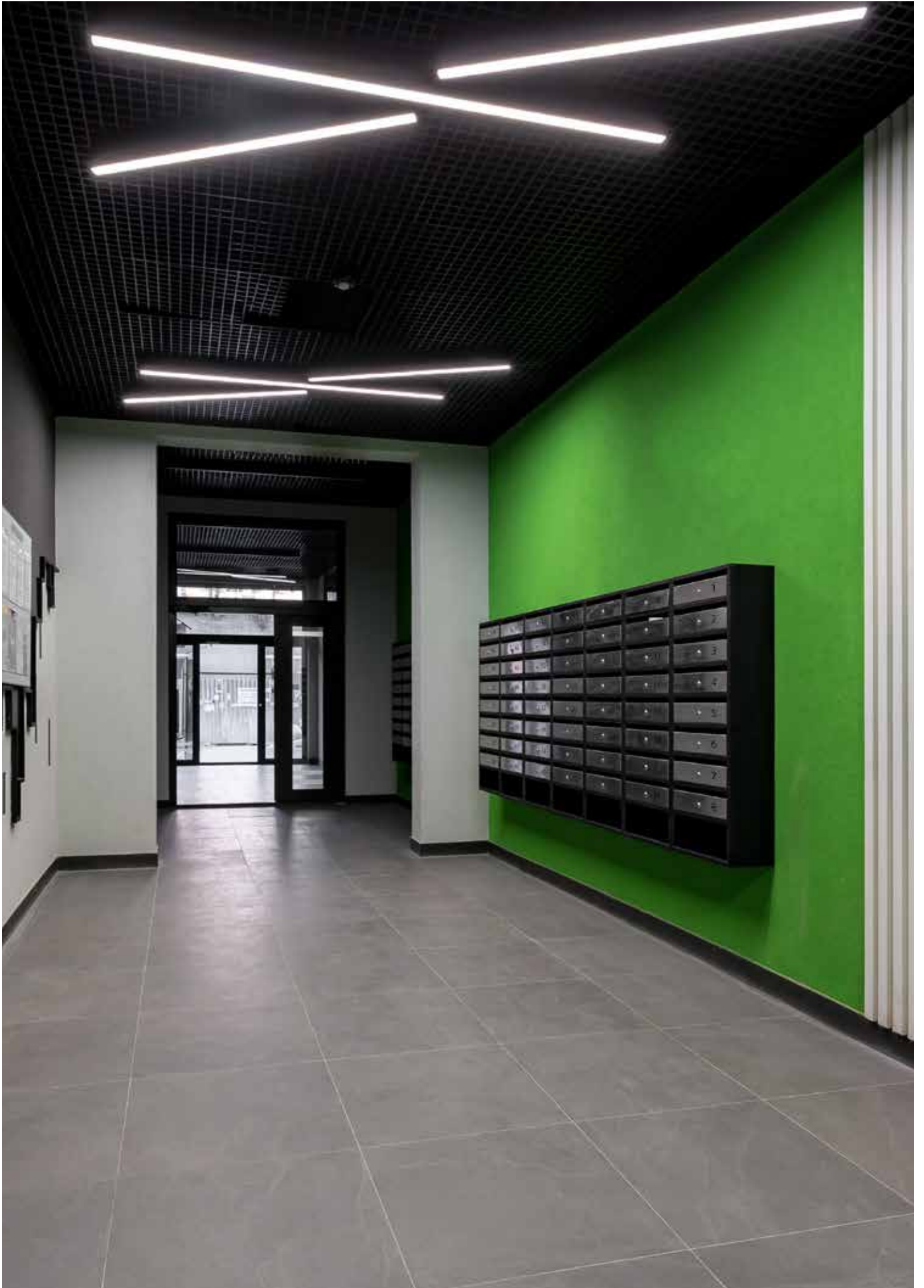

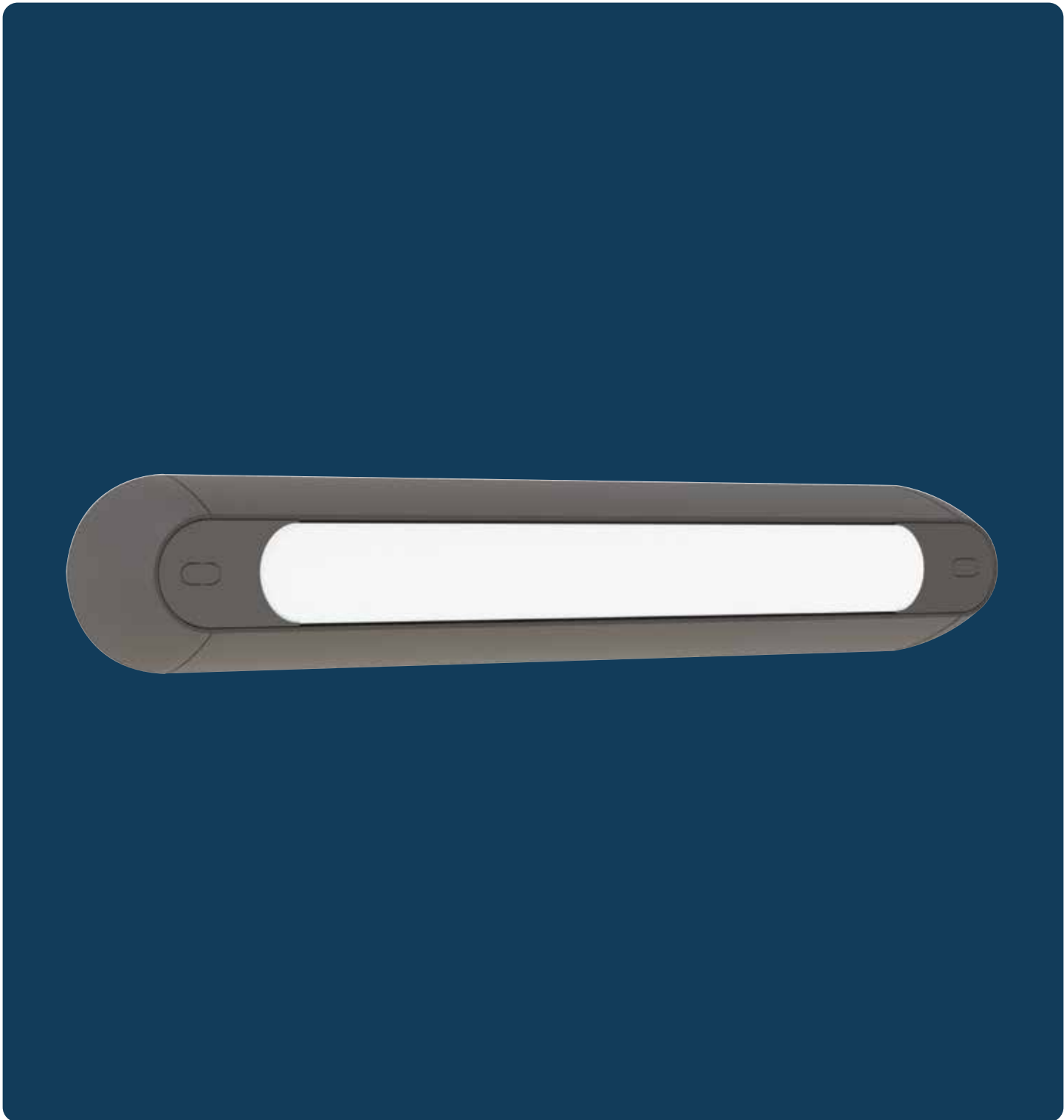



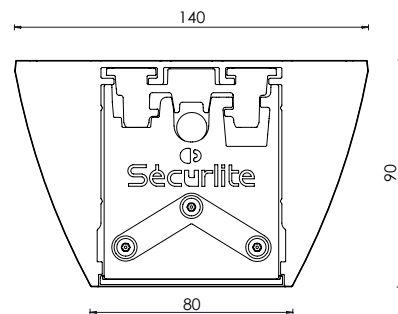
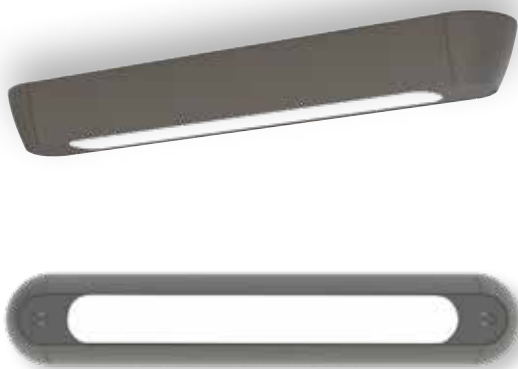

## CARACTÉRISTIQUES

- Luminaire étanche IP65 avec profil aluminium incurvé à résistance renforcée IK11+/80 J
- Diffuseur opalescent ou clair avec grille de défilement ou avec optiques
- Fixation suspension : kit de fixation en laiton nickelé brillant, filin 3m inox fourni
- Connexion d'alimentation non apparente
- Gris anthracite RAL 7016 ● fine texture

## OPTIONS DISPONIBLES SUR DEMANDE

- Détection de mouvement réglable par télécommande ou smartphone
- Version secourue
- Vernis haute résistance UV ou antigraffiti
- Câblage traversant
- Entrée de câble latérale

Support de fixation optionnel à commander séparément :  
- Fixation suspension : 9854 0002

 Outil antivandalisme à commander séparément.  
code insert M4 : 9800 0036  
+  
code insert M5 : 9800 0012

 Télécommande pour radio pilotage à commander séparément.  
code : 9800 0010

## SYSTÉO S – Opalescent

220-240 V AC / 50/60 Hz



 direct 772

Longueur L (mm)	Puissance (W)	Flux utile luminaire (lm) 4000 K	Efficacité luminaire (lm/W)	Opalescent Applique
1066	9	850	97	5608 14--
1066	14	1400	100	5602 14--
1066	26	2700	104	5603 14--
1346	19	1950	103	5604 14--
1346	37	3800	103	5605 14--

Maintien du flux : L80B10 / supérieur à 72 000 h  
L90B50 / 50 000 h

**Codification température de couleur 3000 K :**  
remplacer le chiffre 4 par le chiffre 3

**exemple** 4000K : 5602 14--  
3000K : 5602 13--

**Codification :** remplacer les deux tirets (--) par les chiffres correspondants :  
exemple 5602 14--

- 00 SANS DÉTECTION
- 16 AVEC DÉTECTION PRO + RADIO PILOTAGE
- 21 GRADABLE DALI + SWITCH DIMMING
- 44 DÉTECTION PRO + RADIO PILOTAGE + PRÉAVIS D'EXTINCTION
- 45 DÉTECTION PRO + RADIO PILOTAGE + PRÉAVIS DE VEILLE

## SYSTÉO S – Clair grille de défilement

220-240 V AC / 50/60 Hz



direct 772

Pose plafond uniquement

Longueur L (mm)	Puissance (W)	Flux utile luminaire (lm) 4000 K*	Efficacité luminaire (lm/W)	Clair Applique
1066	11	1400	127	5636 14--
1066	16	2000	125	5637 14--
1346	16	2100	131	5638 14--
1346	26	3300	127	5639 14--

Maintien du flux : L80B10 / supérieur à 72 000 h  
L90B50 / 50 000 h

\* Valeurs précises : se reporter à la fiche technique  
UGR à valider par étude d'éclairage.

**Codification température de couleur 3000 K :**

remplacer le chiffre 4 par le chiffre 3

exemple 4000K : 5636 14--  
3000K : 5636 13--

**Codification :** remplacer les deux tirets (..) par les chiffres correspondants :  
exemple 5636 14--

00 SANS DÉTECTION  
21 GRADABLE DALI + SWITCH DIMMING

## SYSTÉO S – Clair optique

220-240 V AC / 50/60 Hz



direct 772

Pose plafond uniquement

Longueur L (mm)	Puissance (W)	Flux utile luminaire (lm) 4000 K*	Applique Clair optique 40°	Applique Clair optique 60°	Applique Clair optique 90°	Applique Clair optique batwing	Applique Clair optique wallwasher
1066	9	1050	5614 14--	5619 14--	5624 14--	5629 14--	5634 14--
1066	14	1750	5611 14--	5616 14--	5621 14--	5626 14--	5631 14--
1346	16	2450	5612 14--	5617 14--	5622 14--	5627 14--	5632 14--

Maintien du flux : L80B10 / supérieur à 72 000 h  
L90B50 / 50 000 h

\* Valeurs précises : se reporter à la fiche technique  
UGR à valider par étude d'éclairage.

**Codification température de couleur 3000 K :**

remplacer le chiffre 4 par le chiffre 3

exemple 4000K : 5631 14--  
3000K : 5631 13--

**Codification :** remplacer les deux tirets (..) par les chiffres correspondants :  
exemple 5631 14--

00 SANS DÉTECTION  
16 AVEC DÉTECTION PRO + RADIO PILOTAGE  
21 GRADABLE DALI + SWITCH DIMMING  
44 DÉTECTION PRO + RADIO PILOTAGE + PRÉAVIS D'EXTINCTION  
45 DÉTECTION PRO + RADIO PILOTAGE + PRÉAVIS DE VEILLE

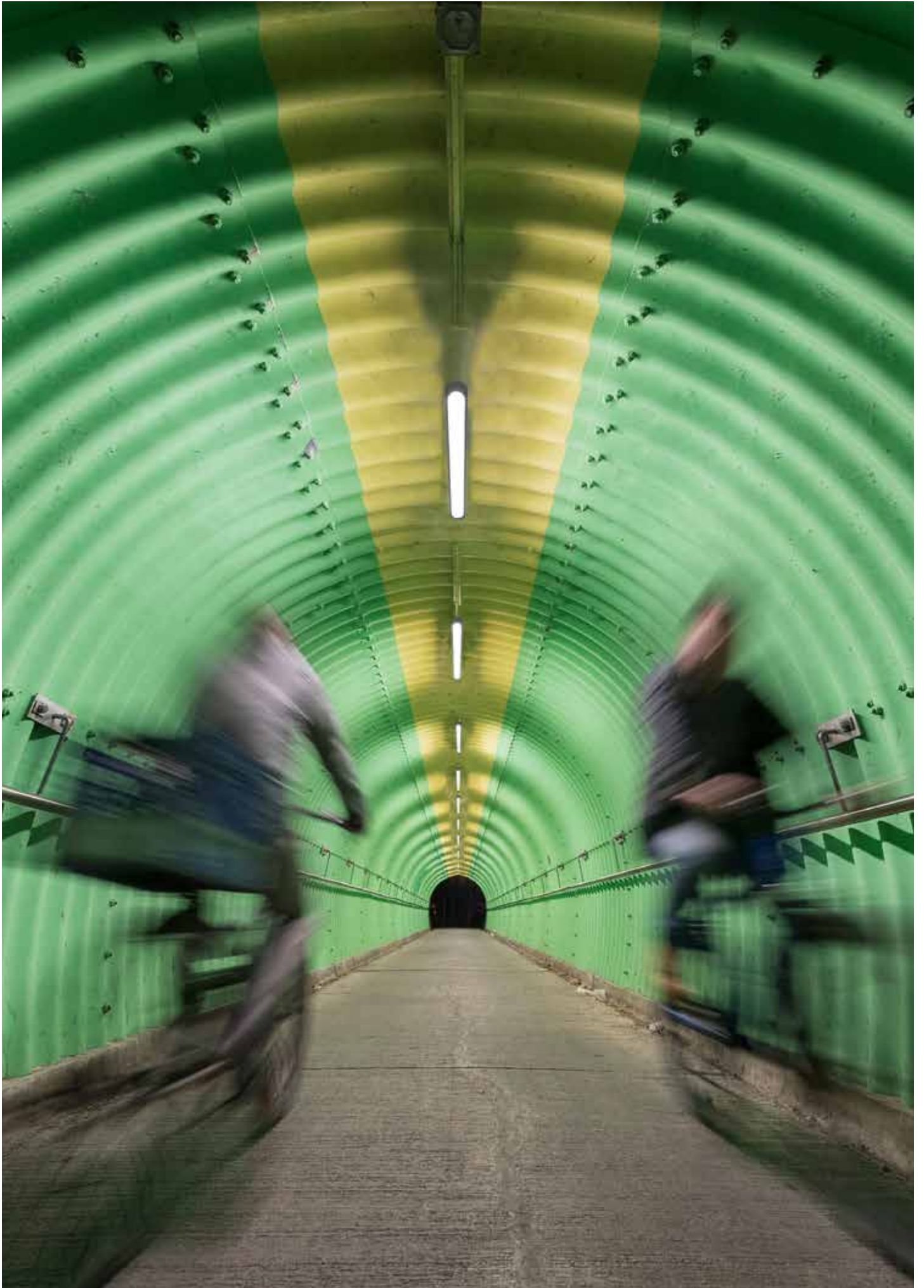

# SYSTEMEO SLIM



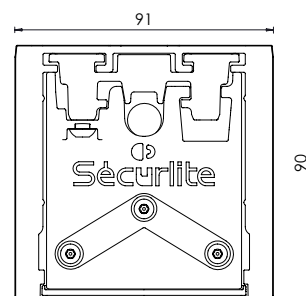
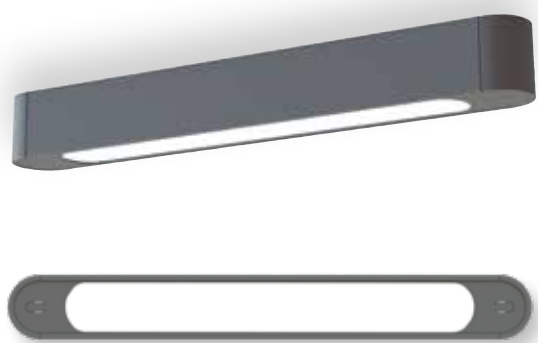

## CARACTÉRISTIQUES

- Luminaire étanche IP65 avec profil aluminium incurvé à résistance renforcée IK11\*/80 J.
- Diffuseur opalescent ou clair avec grille de défilement ou avec optiques
- Fixation suspension : kit de fixation en laiton nickelé brillant, filin 3m inox fourni
- Connexion d'alimentation non apparente
- Gris anthracite RAL 7016 ● fine texture

## OPTIONS DISPONIBLES SUR DEMANDE

- Détection de mouvement réglable par télécommande ou smartphone
- Version secourue
- Vernis haute résistance UV ou antigraffiti
- Câblage traversant
- Entrée de câble latérale

Support de fixation optionnel à commander séparément :  
- Fixation suspension : 9854 0002

 Outil antivandalisme à commander séparément.  
code insert M4 : 9800 0036  
+  
code insert M5 : 9800 0012

 Télécommande pour radio pilotage à commander séparément.  
code : 9800 0010

## SYSTÉO SLIM – Opalescent

220-240 V AC / 50/60 Hz



 direct 774

Longueur L (mm)	Puissance (W)	Flux utile luminaire (lm) 4000 K*	Efficacité luminaire (lm/W)	Opalescent
1017	9	850	97	5708 14--
1017	14	1400	100	5702 14--
1017	26	2700	104	5703 14--
1297	19	1950	103	5704 14--
1297	37	3800	103	5705 14--

Maintien du flux : L80B10 / supérieur à 72 000 h  
L90B50 / 50 000 h

\* Valeurs précises : se reporter à la fiche technique  
UGR à valider par étude d'éclairage.

**Codification température de couleur 3000 K :**  
remplacer le chiffre 4 par le chiffre 3

exemple 4000K : 5702 14--  
3000K : 5702 13--

**Codification :** remplacer les deux tirets  
(..) par les chiffres correspondants :  
exemple 5702 14--

- \_\_00 SANS DÉTECTION
- 16 AVEC DÉTECTION PRO + RADIO PILOTAGE
- 21 GRADABLE DALI + SWITCH DIMMING
- 44 DÉTECTION PRO + RADIO PILOTAGE + PRÉAVIS D'EXTINCTION
- 45 DÉTECTION PRO + RADIO PILOTAGE + PRÉAVIS DE VEILLE

## SYSTÉO SLIM – Clair grille de défilement

220-240 V AC / 50/60 Hz



direct 774

Pose plafond ou suspension uniquement

Longueur L (mm)	Puissance (W)	Flux utile luminaire (lm) 4000 K	Efficacité luminaire (lm/W)	Clair
1017	11	1400	127	5736 14--
1017	16	2000	125	5737 14--
1297	16	2100	131	5738 14--
1297	26	3300	127	5739 14--

Maintien du flux : L80B10 / supérieur à 72 000 h  
L90B50 / 50 000 h

\* Valeurs précises : se reporter à la fiche technique  
UGR à valider par étude d'éclairage.

**Codification température de couleur 3000 K :**  
remplacer le chiffre 4 par le chiffre 3

exemple 4000K : 5736 14--  
3000K : 5736 13--

**Codification :** remplacer les deux tirets (..) par les chiffres correspondants :  
exemple 5736 14--

00 SANS DÉTECTION  
21 GRADABLE DALI + SWITCH DIMMING

## SYSTÉO SLIM – Clair optique

220-240 V AC / 50/60 Hz



direct 774

Pose plafond ou suspension uniquement

Longueur L (mm)	Puissance (W)	Flux utile luminaire (lm) 4000 K*	Applique Clair optique 40°	Applique Clair optique 60°	Applique Clair optique 90°	Applique Clair optique batwing	Applique Clair optique wallwasher
1017	9	1050	5714 14--	5719 14--	5724 14--	5729 14--	5734 14--
1017	14	1750	5711 14--	5716 14--	5721 14--	5726 14--	5731 14--
1297	16	2450	5712 14--	5717 14--	5722 14--	5727 14--	5732 14--

Maintien du flux : L80B10 / supérieur à 72 000 h  
L90B50 / 50 000 h

\* Valeurs précises : se reporter à la fiche technique  
UGR à valider par étude d'éclairage.

**Codification température de couleur 3000 K :**  
remplacer le chiffre 4 par le chiffre 3

exemple 4000K : 5731 14--  
3000K : 5731 13--

**Codification :** remplacer les deux tirets (..) par les chiffres correspondants :  
exemple 5731 14--

00 SANS DÉTECTION  
16 AVEC DÉTECTION PRO + RADIO PILOTAGE  
21 GRADABLE DALI + SWITCH DIMMING  
44 DÉTECTION PRO + RADIO PILOTAGE + PRÉAVIS D'EXTINCTION  
45 DÉTECTION PRO + RADIO PILOTAGE + PRÉAVIS DE VEILLE

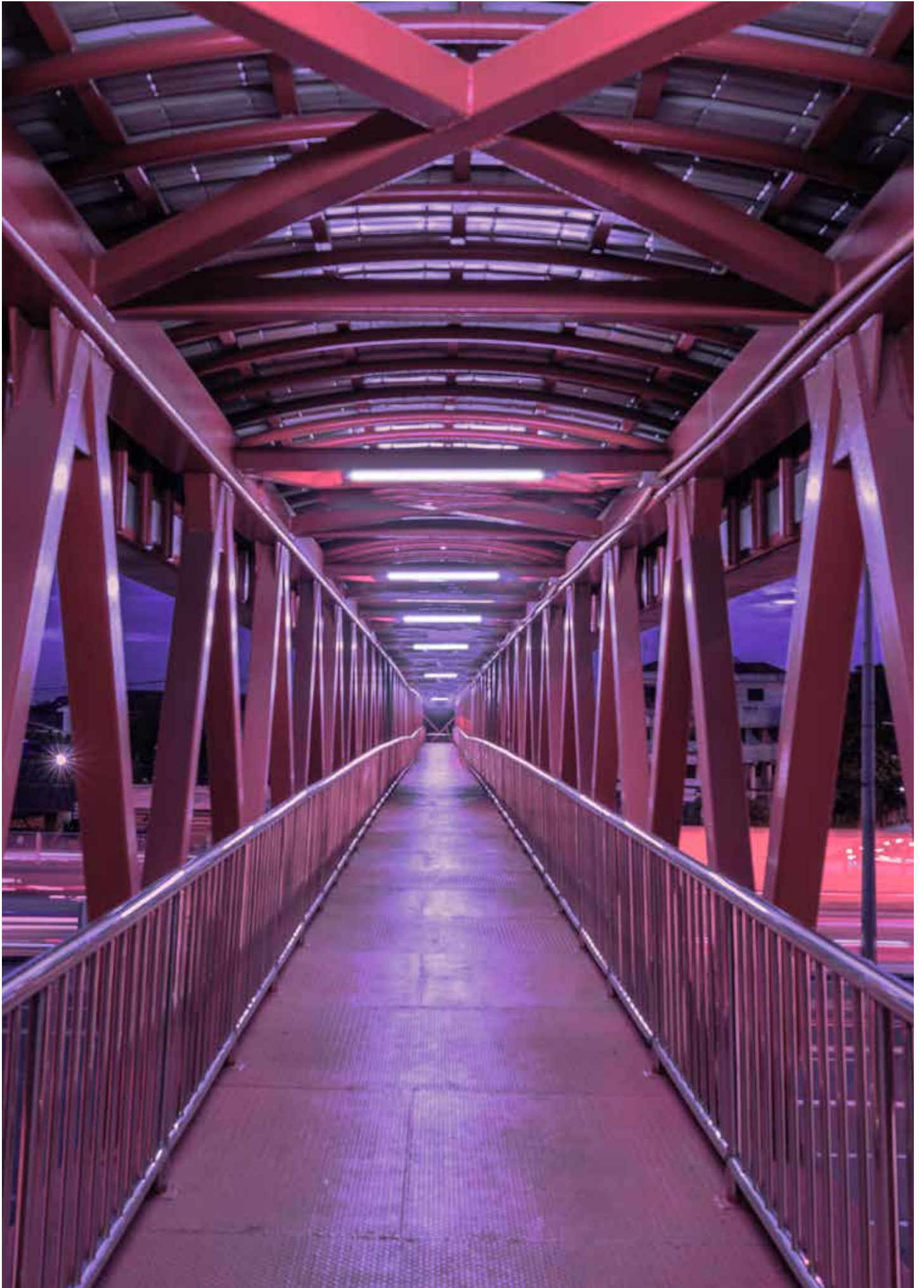

# SYSTEMO A45

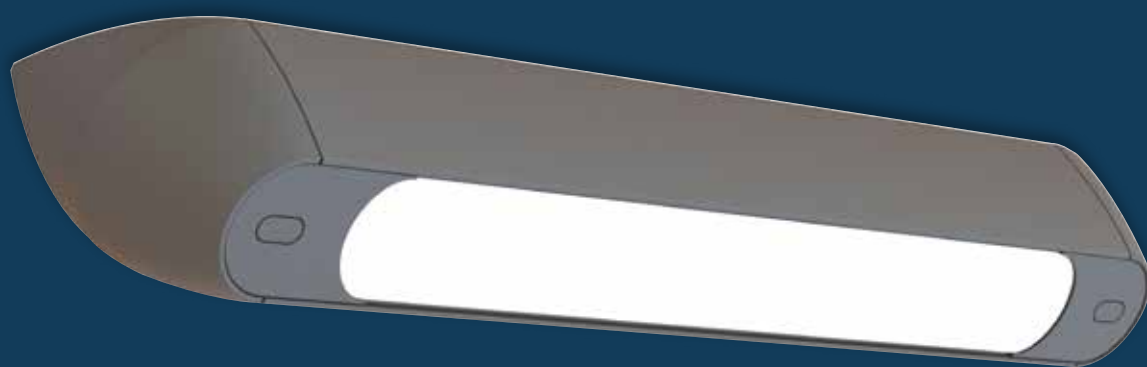
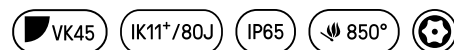



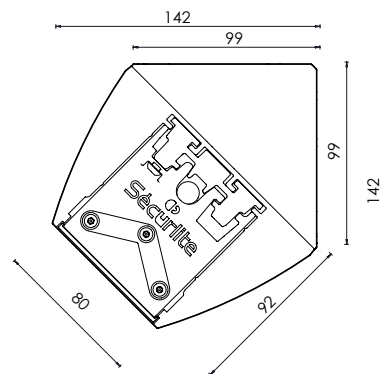

## CARACTÉRISTIQUES

- Luminaire étanche IP65 avec profil aluminium incurvé à résistance renforcée IK11+/80 J.
- Diffuseur opalescent ou clair avec optiques
- Fixation en angle anti-arrachement
- Connexion rapide d'alimentation non apparente
- Gris anthracite RAL 7016 ● fine texture

## OPTIONS DISPONIBLES SUR DEMANDE

- Détection de mouvement réglable par télécommande ou smartphone
- Version secourue
- Vernis haute résistance UV ou antigraffiti
- Câblage traversant
- Cache de finition pour fixation en applique
- Entrée de câble latérale

Cache de fixation pour fixation en applique à commander séparément :

- L(mm) 1066 : code 9855 1002

- L(mm) 1346 : code 9855 1003

 Outil antivandalisme à commander séparément.  
code insert M4 : 9800 0036  
+  
code insert M5 : 9800 0012



Télécommande pour radio pilotage à commander séparément.  
code : 9800 0010

## SYSTÉO A45 – Opalescent

220-240 V AC / 50/60 Hz



 direct 778

Longueur L (mm)	Puissance (W)	Flux utile lumineux (lm) 4000 K	Efficacité lumineuse (lm/W)	Opalescent Applique
1066	9	850	97	5508 14--
1066	14	1400	100	5502 14--
1066	26	2700	104	5503 14--
1346	19	1950	103	5504 14--
1346	37	3800	103	5505 14--

Maintien du flux : L80B10 / supérieur à 72 000 h  
L90B50 / 50 000 h

**Codification température de couleur 3000 K :**

remplacer le chiffre 4 par le chiffre 3

**Codification :** remplacer les deux tirets (...) par les chiffres correspondants :

exemple 5502 14--

exemple 4000K : 5502 14--

3000K : 5502 13--

\_\_00 SANS DÉTECTION

16 AVEC DÉTECTION PRO + RADIO PILOTAGE

21 GRADABLE DALI + SWITCH DIMMING

44 DÉTECTION PRO + RADIO PILOTAGE + PRÉAVIS D'EXTINCTION

45 DÉTECTION PRO + RADIO PILOTAGE + PRÉAVIS DE VEILLE



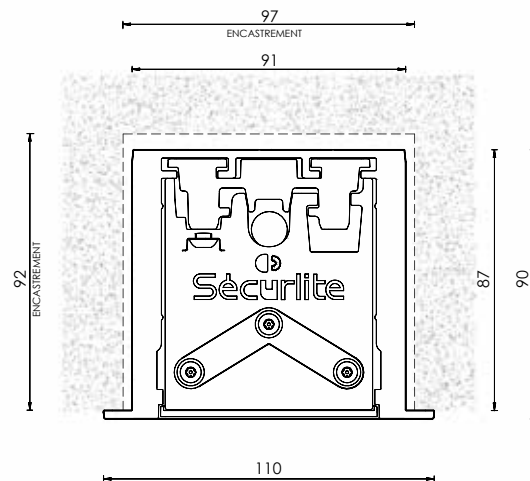
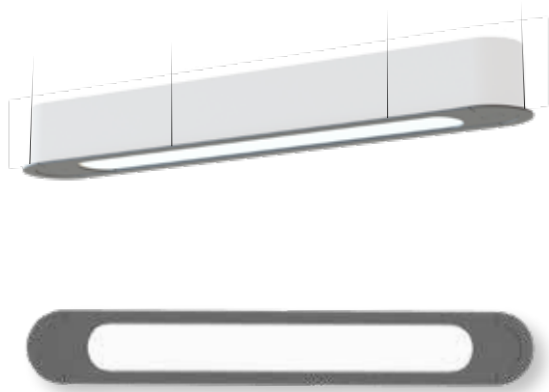



## CARACTÉRISTIQUES

- Luminaire étanche IP65 avec profil aluminium incurvé à résistance renforcée IK11+/80 J.
- Diffuseur opalescent ou clair avec grille de défilement ou avec optiques
- Fixation en encastré mural ou plafonnier
- Connexion rapide d'alimentation non apparente
- Gris anthracite RAL 7016 ● fine texture

## OPTIONS DISPONIBLES SUR DEMANDE

- Détection de mouvement réglable par télécommande ou smartphone
- Version secourue
- Vernis haute résistance UV ou antigraffiti
- Câblage traversant
- Entrée de câble latérale

 Outil antivandalisme à commander séparément.  
code insert M4 : 9800 0036  
+  
code insert M5 : 9800 0012

 Télécommande pour radio pilotage à commander séparément.  
code : 9800 0010

## SYSTÉO E – Opalescent

220-240 V AC / 50/60 Hz



 direct 776

Longueur L (mm)	Puissance (W)	Flux utile luminaire (lm) 4000 K	Efficacité luminaire (lm/W)	Opalescent
1036	9	850	97	5808 14--
1036	14	1400	100	5802 14--
1036	26	2700	104	5803 14--
1316	19	1950	103	5804 14--
1316	37	3800	103	5805 14--

Maintien du flux : L80B10 / supérieur à 72 000 h  
L90B50 / 50 000 h

**Codification température de couleur 3000 K :**  
remplacer le chiffre 4 par le chiffre 3

**exemple** 4000K : 5802 14--  
3000K : 5802 13--

**Codification :** remplacer les deux tirets (...) par les chiffres correspondants :  
exemple 5802 14--

- 00 SANS DÉTECTION
- 16 AVEC DÉTECTION PRO + RADIO PILOTAGE
- 21 GRADABLE DALI + SWITCH DIMMING
- 44 DÉTECTION PRO + RADIO PILOTAGE + PRÉAVIS D'EXTINCTION
- 45 DÉTECTION PRO + RADIO PILOTAGE + PRÉAVIS DE VEILLE

## SYSTÉO E – Clair grille de défilement

220-240 V AC / 50/60 Hz



direct 776

Pose plafond uniquement

Longueur L (mm)	Puissance (W)	Flux utile luminaire (lm) 4000 K	Efficacité luminaire (lm/W)	Clair
1036	11	1400	127	5836 14--
1036	16	2000	125	5837 14--
1316	16	2100	131	5838 14--
1316	26	3300	127	5839 14--

Maintien du flux : L80B10 / supérieur à 72 000 h  
L90B50 / 50 000 h

\* Valeurs précises : se reporter à la fiche technique UGR à valider par étude d'éclairage.

**Codification température de couleur 3000 K :**

remplacer le chiffre 4 par le chiffre 3

exemple 4000K : 5836 14--  
3000K : 5836 13--

**Codification :** remplacer les deux tirets (..) par les chiffres correspondants :  
exemple 5836 14--

00 SANS DÉTECTION  
21 GRADABLE DALI + SWITCH DIMMING

## SYSTÉO E – Clair optique

220-240 V AC / 50/60 Hz



direct 776

Pose plafond uniquement

Longueur L (mm)	Puissance (W)	Flux utile luminaire (lm) 4000 K*	Applique Clair optique 40°	Applique Clair optique 60°	Applique Clair optique 90°	Applique Clair optique batwing	Applique Clair optique wallwasher
1036	9	1050	5814 14--	5819 14--	5824 14--	5829 14--	5834 14--
1036	14	1750	5811 14--	5816 14--	5821 14--	5826 14--	5831 14--
1316	16	2450	5812 14--	5817 14--	5822 14--	5827 14--	5832 14--

Maintien du flux : L80B10 / supérieur à 72 000 h  
L90B50 / 50 000 h

\* Valeurs précises : se reporter à la fiche technique UGR à valider par étude d'éclairage.

**Codification température de couleur 3000 K :**

remplacer le chiffre 4 par le chiffre 3

exemple 4000K : 5831 14--  
3000K : 5831 13--

**Codification :** remplacer les deux tirets (..) par les chiffres correspondants :  
exemple 5831 14--

00 SANS DÉTECTION  
16 AVEC DÉTECTION PRO + RADIO PILOTAGE  
21 GRADABLE DALI + SWITCH DIMMING  
44 DÉTECTION PRO + RADIO PILOTAGE + PRÉAVIS D'EXTINCTION  
45 DÉTECTION PRO + RADIO PILOTAGE + PRÉAVIS DE VEILLE

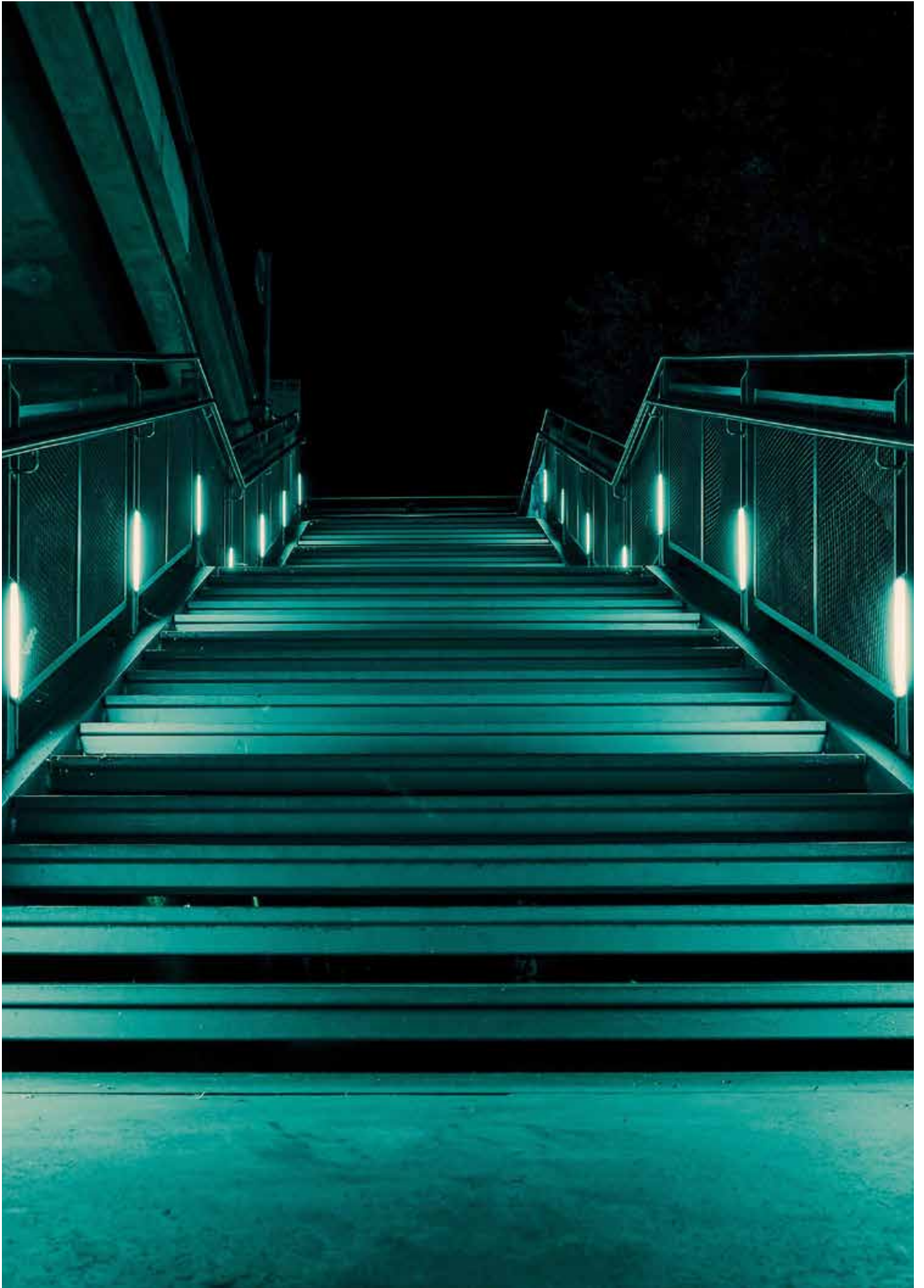

# LIGNE SYSTÉO

Ligne continue  
Systéo Unit, S, Slim, E, A45

---

## Composez votre ligne continue Systéo

---

Systéo ligne continue se distingue par l'esthétique élégante d'une ligne lumineuse. Les nombreuses combinaisons possibles garantissent un éclairage cohérent pour chaque application et besoin, que ce soit pour des tunnels de grande longueur, des chemins lumineux, y compris des allées couvertes. Ce système innovant permet un éclairage sans rupture dans la diffusion de la lumière.

D'une conception ingénieuse, les unités éclairantes peuvent être connectées les unes aux autres, créant ainsi des lignes lumineuses pouvant être très longues et aux flux adaptés pour un confort d'éclairage diffus.

Systéo, c'est un seul système pour un éclairage optimal.

Pour répondre à vos besoins spécifiques, contactez notre bureau d'études et support technique qui vous aideront à définir les paramètres de votre projet et à élaborer votre solution d'éclairage.

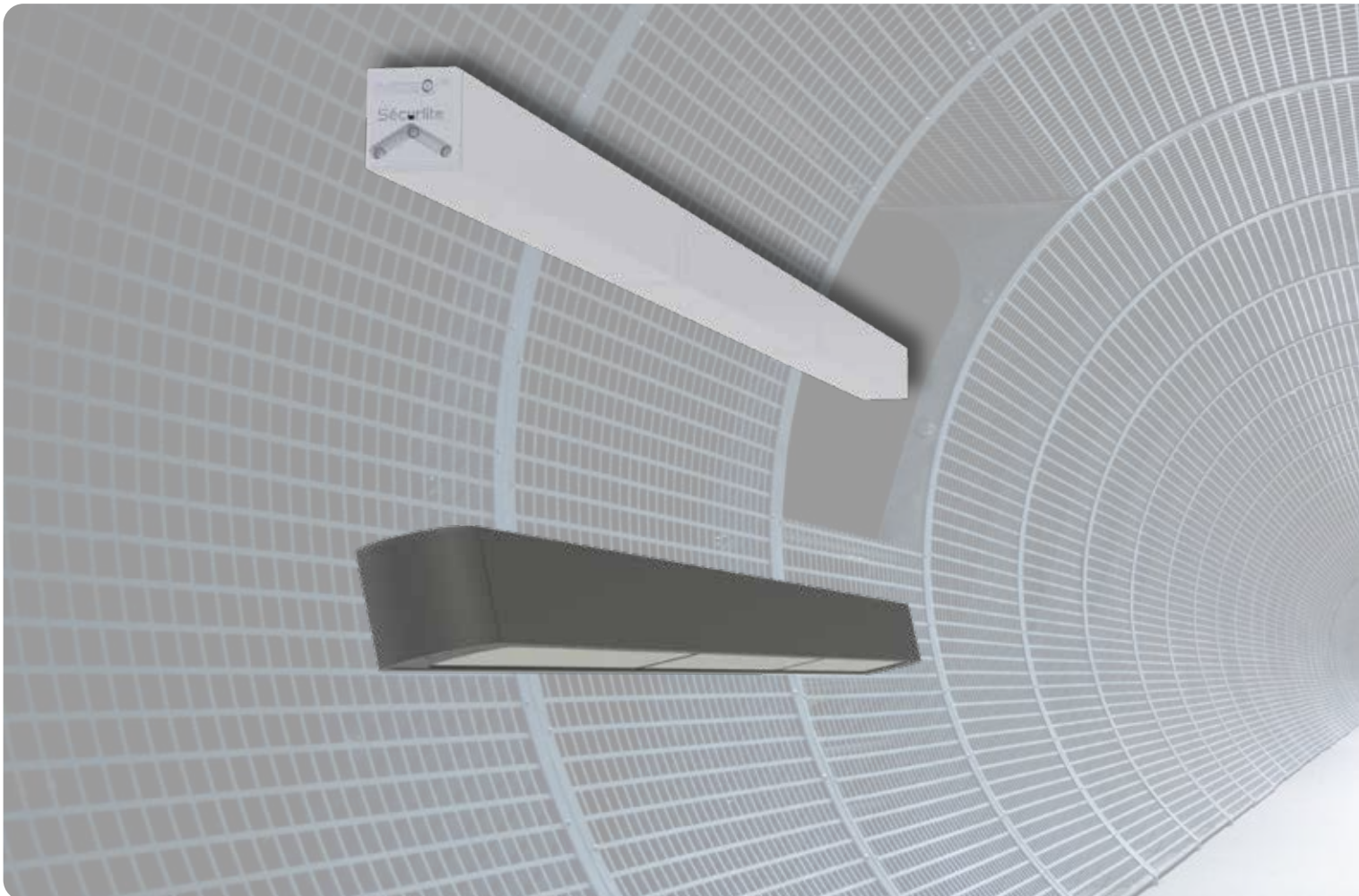

# TRUNKING SYSTÉO

S, Slim, E, A45

---

## Composez votre trunking Systéo

---

Systéo trunking consiste en l'association possible de plusieurs profils à résistance renforcée intégrant des unités lumineuses. La solution d'éclairage Systéo trunking assure une haute efficacité et est adaptée aux environnements complexes. Quelle que soit l'application, Systéo permet la conception de multiples configurations combinant des modules éclairants et des modules intermédiaires non éclairants. Une solution sur mesure pour un éclairage technique intégré adapté aux spécificités de chaque site.

Pour répondre à vos besoins spécifiques, contactez notre bureau d'études et support technique qui vous aideront à définir les paramètres de votre projet et à élaborer votre solution d'éclairage.

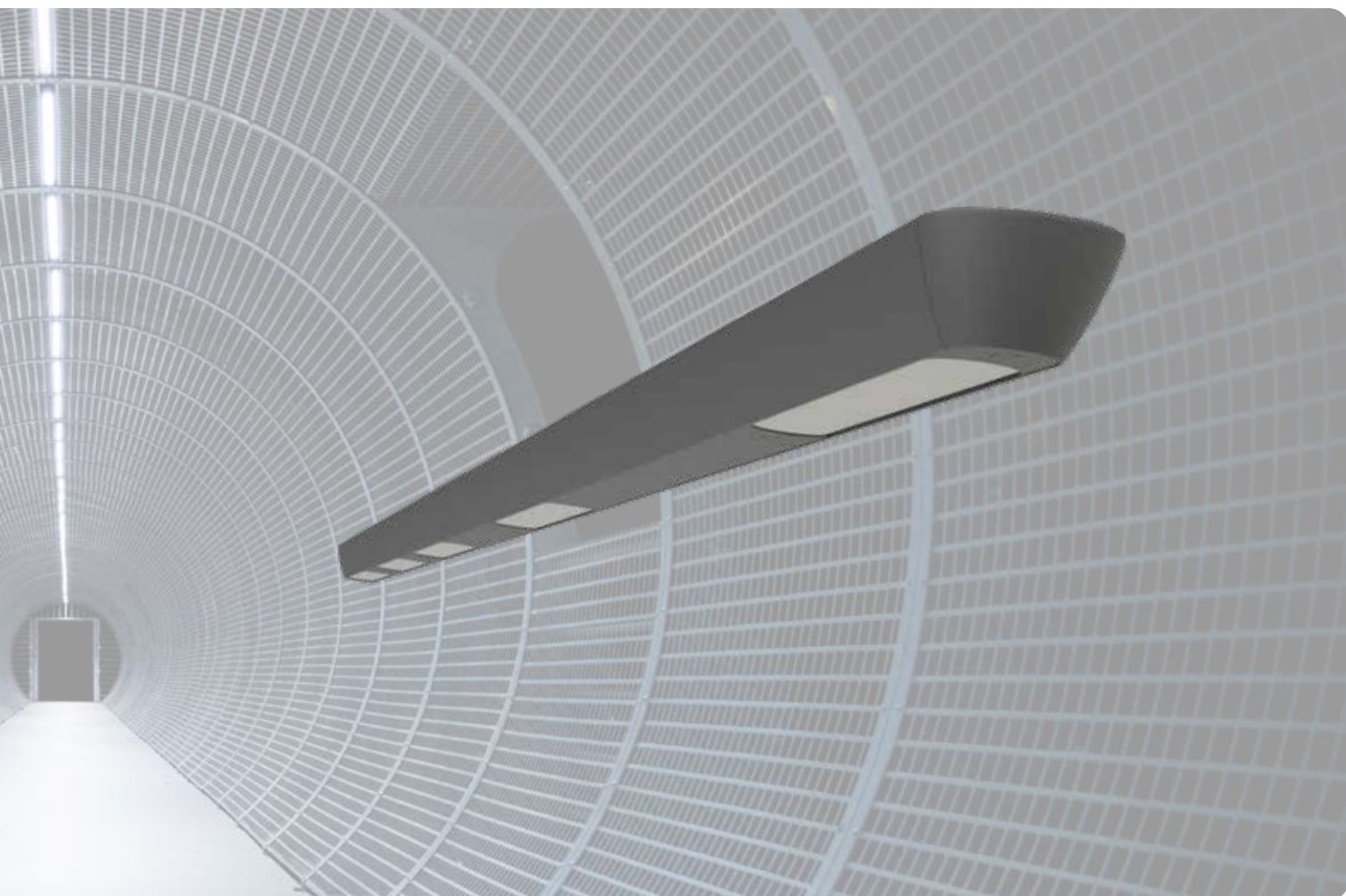



# SÉCURLITE

## LUMIÈRE DURABLE

Z.I. DES AJEUX  
72400 LA FERTÉ-BERNARD

FRANCE

+33 2 43 60 40 00  
CONTACT@SECURLITE.COM  
WWW.SECURLITE.COM



Sécurlite s'engage dans la lutte pour le développement durable.

Données techniques et dimensionnelles fournies à titre indicatif et modifiables sans préavis.  
Nous consulter au préalable.  
Les conditions générales sont disponibles sur :  
[www.securlite.com/CGV](http://www.securlite.com/CGV) ou sur demande auprès de notre service commercial.

Crédits photos : Sécurlite - Adobe Stock



Imprimé sur papier PEFC.  
Label certifiant une gestion durable de la forêt.  
(Program for the Endorsement of Forest Certification)