



**Applications :**

Éclairage d'évacuation pour petits locaux tertiaires, établissements recevant du public ou des travailleurs, idéal pour opérations de rénovation (remplacement fluos ou incandescents)

**Version étanche :**

Environnements agressifs, parkings, locaux techniques, industries, ateliers

## UNILED 2-45 / 2-45 ES Bloc évacuation pour locaux tertiaires

Blocs SATI 100% LEDs  
Maintenance réduite

**Les points forts**

- Aucun relampage
- Basse consommation
- Entraxe de fixation identique à celui des précédentes gammes UNILED et STD pour faciliter le remplacement
- Boîtier discret (270 x 120 x 50 mm)
- Bornier sans vis avec connexion automatique
- Livré avec 3 étiquettes de balisage autocollantes et presse-étoupe (version étanche seulement)
- Options : cadre d'encastrement, kit signalétique plafond
- Permet de remplacer facilement les anciens blocs UNILED 45 et STD 65 (entraxe de fixation identique et couverture de l'empreinte peinture). Cette opération permet de bénéficier d'un bloc au design revisité, des avantages de la LED, de la technologie SATI et du label NF Environnement à moindre coût.



www.marque-nf.com



**Caractéristiques techniques**

Flux	45 lm
Système de test	Test automatique SATI
Boîtier	
Type de montage	Montage applique, plafond et rasant avec cadre d'encastrement
Matière	Polycarbonate
Couleur	Blanc RAL 9003
Indices de protection	IP42 / IK07 - IP65 / IK10
Raccordement	Bornier sans vis, connecteurs automatiques
Alimentation	220 - 240 Vac 50/60 Hz
Plage de température ambiante	UNILED 2-45 : 5°C à 35°C      UNILED 2-45 ES : 5°C à 40°C
Batterie	Ni-Cd
Source lumineuse	Strip de LEDs
Dimensions	270 x 119 x 49 mm
Classe	II
Poids	0,5 kg

**Codes commandes**

Produit	Référence	Fonction	Lampes de veille et de secours	Autonomie	Flux (lm)	Batterie	Consommation
UNILED 2-45	<b>LUM16179</b>	Balisage	Strip de LEDs	1 heure	45	3.6V 0.8Ah	1.45W
UNILED 2-45 ES	<b>LUM16178</b>	Balisage	Strip de LEDs	1 heure	45	3.6V 0.8Ah	1.45W

UNILED 2-45 / 2-45 ES - Dimensions (mm)

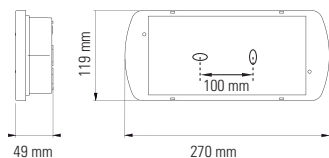



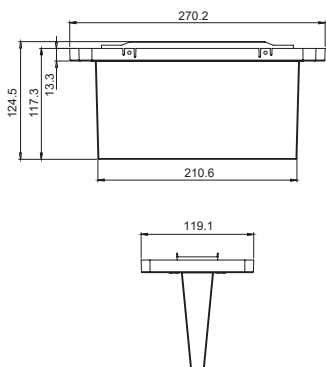

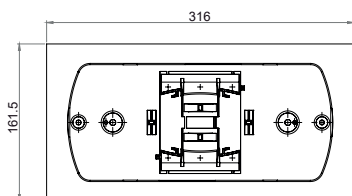

Kit signalétique plafond



Cadre d'encastrement



Accessoires

Produit	Référence
 Cadre d'encastrement	<b>LUM10413</b>
 Grille de protection	<b>LUM10418</b>
 Télécommande TLU 2 Télécommande TL 500	<b>LUM10312</b> <b>LUM10313</b>
 Kit signalétique plafond	<b>LUM10480</b>
Set de 3 étiquettes de balisage autocollantes	<b>SL23A</b> 
 Pack Batterie maintenance	<b>LUM11071</b>