

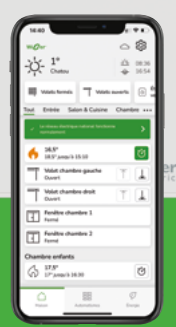

Wiser

La solution de gestion de l'énergie et du confort pour le logement

Guide de choix et d'installation - Septembre 2023

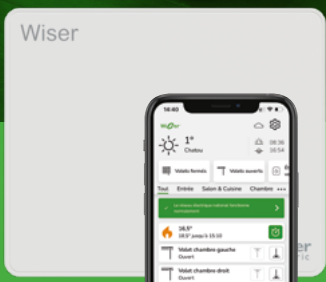

Sommaire

Concevez votre système Wiser

Choisir les composants

- La passerelle de communication.....6
- Les équipements pour la gestion du chauffage.....7
- Les équipements pour la gestion des volets-roulants.....9
- Les équipements pour la gestion de l'éclairage.....10
- Les équipements pour la gestion des prises de courant.....12
- Les équipements pour recharger un véhicule électrique.....13
- Les équipements pour la gestion de la sécurité et des automatismes.....14
- Les commandes pour lancer des automatismes.....15
- Les équipements pour mesurer les consommations électriques.....16
- Exemples d'installation.....17

Opter pour un kit de démarrage

- Présentation des kits de démarrage.....19
- Kit thermostat connecté pour chaudière.....20
- Kit vannes thermostatiques connectées.....21
- Kit thermostat connecté pour radiateurs électriques.....22

Configurez votre système Wiser

Installer la passerelle Wiser

Étape 1

- Installer la passerelle Wiser.....23

Connecter l'installation à internet

Étape 2 pour l'occupant du logement

- Télécharger Wiser Home.....24

Étape 2 pour l'installateur

- Téléchargez eSetup ou Wiser Home.....24

Étape 3 pour l'occupant du logement

- Créer un compte.....25
- Associer un compte à une passerelle Wiser.....26
- Connecter la passerelle Wiser à la box internet du logement.....27

Étape 3 pour l'installateur

- Connexion.....28

Installer les équipements Wiser et les connecter à la passerelle WiFi

Étape 4

- Connecter les équipements Wiser à la passerelle WiFi.....29
- Centrale de pilotage pour vannes de plancher hydraulique.....30
- Tête de vanne thermostatique.....34
- Actionneur pour chaudière.....35
- Actionneur pour radiateurs électriques.....36
- Système de chauffage / climatisation par air pulsé Airzone.....38
- Thermostats sur pile, en saillie ou sur socle.....39
- Thermostats sur secteur, encastrés.....40
- Commandes centralisées sans fil, à pile.....42
- Commandes de l'éclairage et des volets-roulants.....43
- Prise gigogne 13 A.....46
- Prises encastrées 16 A.....47
- Bornes de recharge pour véhicules électriques EVlink Home Smart.....48
- Prises renforcées pour véhicules électriques Mureva EVlink.....49
- Détecteur autonome avertisseur de fumée sur batterie (DAAF).....50
- Capteur d'ouverture de fenêtre / porte.....51
- Capteur de mouvements et de luminosité.....52
- Capteur de température et d'humidité.....53
- Détecteur de fuite d'eau.....54
- Capteurs de mesure PowerTag Resi9.....55

Contrôlez votre installation avec Wiser Home

Découvrir l'application

- Premier pas avec le système Wiser.....58
- Page d'accueil.....59

Piloter le chauffage

- Régler la température ambiante.....60
- Forcer la température ambiante.....60
- Augmenter la température ambiante de l'ensemble du logement.....61
- Annuler les réglages ponctuels sur le chauffage.....61
- Le mode "Eco".....62
- Le mode "Confort".....63
- Le Mode "Absence".....64
- Deux méthodes pour accéder à la programmation de tous les équipements.....65
- Créer un programme pour tous les équipements.....66
- Modifier les programmes.....67
- Gérer les paramètres.....68
- Panorama des "détails".....71

Piloter le chauffage et la climatisation

- Gérer le chauffage par air pulsé Airzone.....74

Piloter l'éclairage et les ouvrants

- Réglages avancés des variateurs.....75
- Réglage du temps de marche des commandes de volets-roulants.....75
- Commandes vocales possibles.....75
- Mode "Absence".....75
- Fonction "Astro".....75
- Mode intelligent "Confort d'été".....75
- Pilotage des brise-soleil orientables.....76
- 2 façons d'accéder à la programmation d'un appareillage.....77
- Créer un programme pour de multiples équipements.....77

Piloter la recharge d'un véhicule électrique

- Les modes des recharge.....78
- Les fonctions disponibles.....78
- Les informations disponibles.....78

Automatiser des actions

- Les différentes solutions pour automatiser des actions.....79
- Création d'un "moment".....80
- Création d'un "automatisme".....81

Visualiser ses consommations

- Le tableau de bord "Énergie".....83

Guide d'installation Wiser

Sommaire (suite)

Découvrez vos équipements

Les passerelles WiFi

- Présentation84

L'actionneur pour chaudière

- Présentation85

La centrale de pilotage pour vannes de plancher hydraulique

- Présentation86

L'actionneur pour radiateurs électriques

- Présentation87

La tête de vanne thermostatique

- Présentation88

Le système de chauffage / climatisation par air pulsé Airzone

- Présentation89

Le thermostat d'ambiance sur secteur

- Présentation90

Le thermostat d'ambiance à pile

- Présentation91

Les commandes centralisées sans fil, à pile

- Présentation93

Les commandes d'éclairage et de volets-roulants

- Présentation94

Les bornes de recharges EVlink Home Smart

- Présentation95

Les prises renforcées Mureva EVlink

- Présentation96

La prise gigogne

- Présentation97

Les prises encastrées

- Présentation98

Les capteurs de sécurité

- Détecteur de Fumée99
- Détecteur d'ouverture de portes et fenêtre99
- Détecteur de mouvements et de luminosité100
- Capteur de température et d'humidité ..100
- Détecteur de fuite d'eau100

Les capteurs de mesure

- Présentation101

Plus d'infos sur Wiser

Faire évoluer l'installation

- Déplacer un thermostat d'ambiance102
- Changer de réseau WiFi102
- Retirer un équipement du système103
- Retour aux réglages usine d'une prise connectée103
- Retour aux réglages usine des autres équipements Wiser103

Le protocole OpenTherm®

- Raccorder une chaudière OpenTherm®104

La signification des voyants sur les équipements Wiser

- Passerelle WiFi105
- Passerelle WiFi / actionneur de chaudière106
- Actionneur pour chaudière107
- L'actionneur pour radiateurs électriques107
- Centrale de pilotage pour vannes de plancher hydraulique108
- Tête de vanne thermostatique109
- Thermostat d'ambiance sur secteur110
- Commandes centralisées111
- Borne de charge pour véhicules électriques EVlink Home Smart111
- Prise renforcée Mureva EVlink111
- Prise gigogne connectée112
- Prise encastrée connectée112
- Détecteur de fumée113
- Détecteur d'ouverture de porte ou fenêtre114
- Capteur de mouvements et de luminosité114
- Capteur de température et d'humidité ..115
- Détecteur de fuite d'eau115
- Capteurs de mesure PowerTag Resi9 ...116

Wiser et les assistants vocaux

- Amazon Alexa117
- Google Home118

Informations diverses

- La cybersécurité119
- Clause de non-responsabilité pour Amazon Alexa119
- Marques commerciales119
- Textes et images de ce guide119

Aides et services

Outils en ligne

- Application mobile 100% électriciens ...120
- Portail web120
- Groupe Facebook120
- Playlists YouTube120

Documentation

- Guides d'utilisation Wiser121
- Catalogue général121
- Site web121

Système Wiser

Gestion du chauffage, des volets-roulants, des prises de courant et de l'éclairage

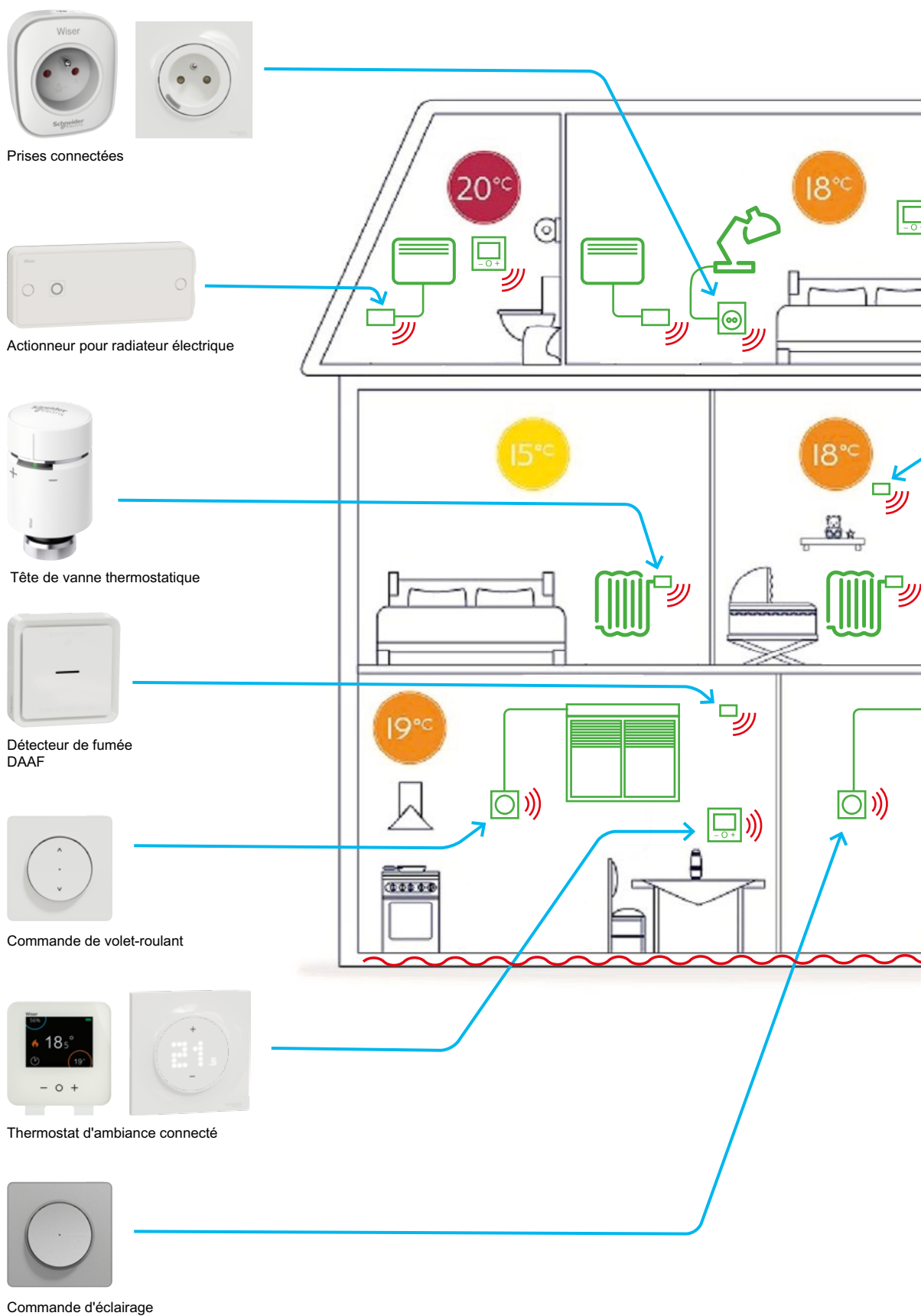

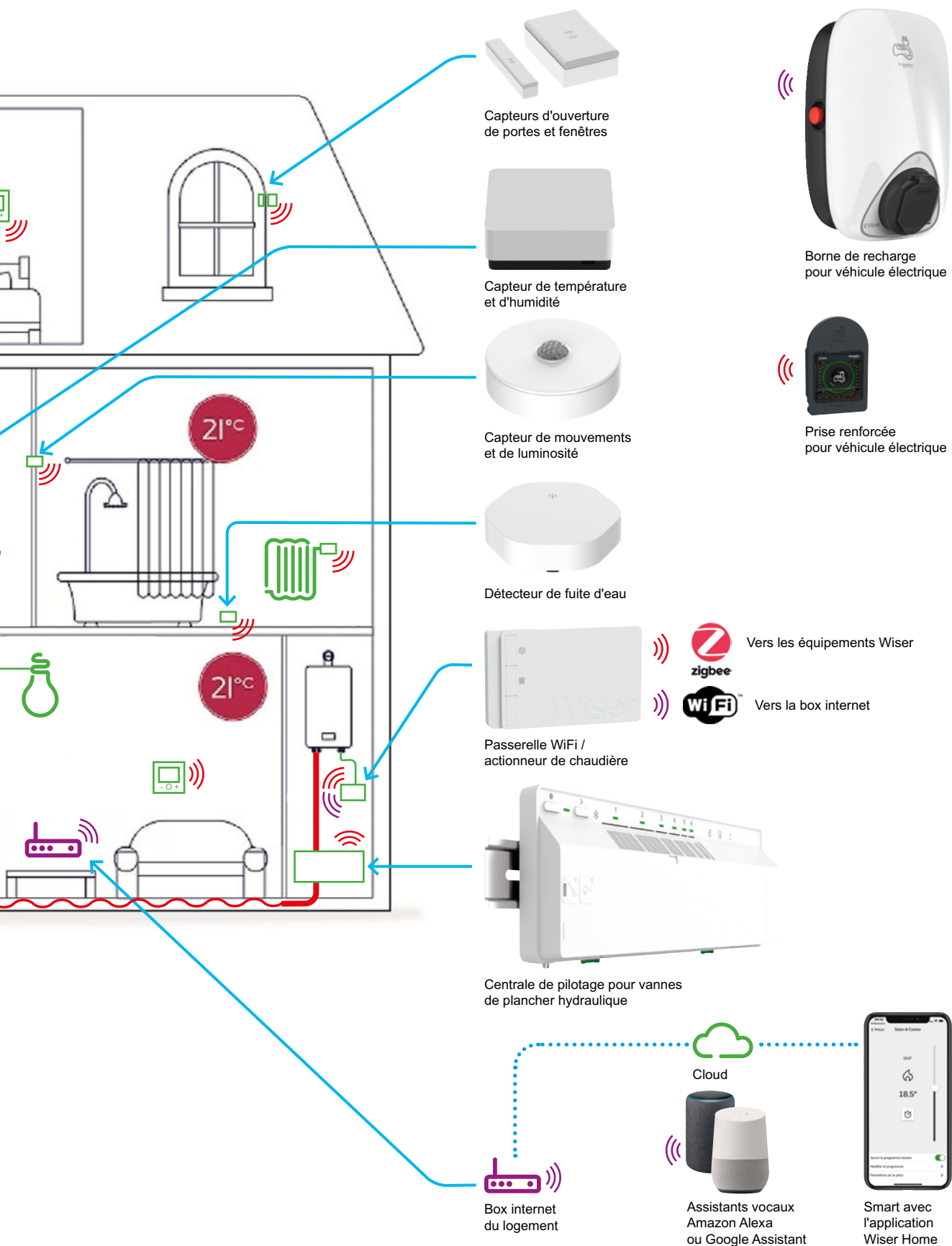

Concevez votre système Wiser

Choisir les composants

Principe de choix des composants

Les composants d'une système Wiser dépendent :







- des fonctionnalités souhaitées :
 - pilotage du chauffage ou non, pièce par pièce ou globalement.
 - pilotage des stores ou volets-roulants ou non,
 - pilotage de l'éclairage ou non,
 - pilotage des prises ou non
- de la taille du logement (nombre de pièce et de charge à piloter).

La solution connectée Wiser est modulaire et évolutive : elle peut être constituée progressivement si nécessaire.

Par exemple, il est possible de commencer à mettre en œuvre le pilotage du chauffage et plus tard de compléter l'installation pour piloter les volets-roulants électriques, l'éclairage...

La passerelle de communication

Passerelle de 2^{ème} génération



Souhaitez-vous piloter votre système de chauffage ?	NON	OUI				
Quelle est la source de chaleur ?	-	<ul style="list-style-type: none"> • Chaudière ne disposant pas d'une entrée pour un thermostat. • Chaudière collective sans module thermique. • Radiateurs ou résilles électriques. • Pompe à chaleur air-air avec système Airzone 	<ul style="list-style-type: none"> • Chaudière, pompe à chaleur ou poêle disposant d'une entrée pour un thermostat. • Chaudière collective avec module thermique. 	<ul style="list-style-type: none"> • solution standard 	dans le cas : <ul style="list-style-type: none"> • d'un déménagement avec changement de mode de chauffage • de l'ajout de la gestion du chauffage à un système Wiser existant • d'une chaudière trop loin de la box internet du logement 	<ul style="list-style-type: none"> • en rénovation, afin de remplacer un thermostat filaire existant (chauffage centrale)
Les passerelles de communication	 <ul style="list-style-type: none"> • Passerelle WiFi ref. CCT501801. 	 <ul style="list-style-type: none"> • Passerelle WiFi / actionneur de chaudière ref. CCTFR6311G2. 	 <ul style="list-style-type: none"> • Passerelle WiFi ref. CCT501801. 	 <ul style="list-style-type: none"> • Passerelle WiFi ref. CCT501801. 	 <ul style="list-style-type: none"> • Actionneur pour chaudière ref. CCTFR6001 (compatible uniquement avec la passerelle de 2^e génération) 	 <ul style="list-style-type: none"> • Thermostats encadrés connectés Odace ref. S520619, ref. S530619 ou ref. S540619.
	<ul style="list-style-type: none"> • Également disponible dans des kits regroupant plusieurs produits, voir page 19. 		-			

Concevez votre système Wiser

Choisir les composants (suite)

Les équipements pour la gestion du chauffage

Si vous avez répondu "OUI" à la question "Souhaitez-vous piloter votre système de chauffage ?", il faut maintenant déterminer si votre installation nécessite ou pas des actionneurs.











Quels équipements chauffent votre logement ?	Radiateurs à circulation d'eau chaude	Plancher chauffant hydraulique	Radiateurs On/Off ou fil pilote, planchers chauffants électriques	Air pulsé 
Remarques	• Il est possible de cumuler différents actionneurs : par exemple des vannes thermostatiques pour les radiateurs à eau et un actionneur pour radiateur électrique pour le sèche-serviette.			
	2 possibilités s'offrent à vous : • vous souhaitez gérer la température globalement dans votre logement, alors aucune tête de vanne n'est nécessaire,  • vous souhaitez piloter la température dans les pièces importantes (séjour, cuisine, chambres et salle de bain), il faut alors installer une vanne thermostatique dans chacune d'elles. Un thermostat d'ambiance est recommandé dans chaque pièce.		 • Chaque radiateur peut être piloté par un actionneur. • Un actionneur peut être raccordé et gérer un ou plusieurs radiateurs (jusqu'à 3000 W par actionneur).	• Le système Wiser pilote les différents clapets motorisés du plénum de soufflage afin de réguler la température de chaque pièce indépendamment.
Les actionneurs pour la gestion du chauffage	 Tête de vanne thermostatique réf. CCTFR6100.	 Centrale de pilotage pour vannes de plancher hydraulique réf. CTFR6600.	 Actionneur pour radiateur électrique réf. CCTFR6700.	 Plénum de soufflage Airzone avec clapets motorisés
Remarques	• Également disponibles dans des kits regroupant plusieurs produits, voir page 18 .			
Le(s) thermostat(s) d'ambiance	2 thermostats au choix :  • sur pile : thermostat d'ambiance connecté réf. CCTFR6400. - Également disponible dans des kits regroupant plusieurs produits, voir page 18 .  • sur secteur : thermostats encadrés connectés réf. S520619 (Blanc), S530619 (Alu) et S540619 (Anthracite).			• Un thermostat Airzone dans chaque pièce
Remarque	• Un thermostat peut piloter jusqu'à 4 actionneurs de radiateurs électriques.			

Concevez votre système Wiser

Choisir les composants (suite)

Présentation des designs

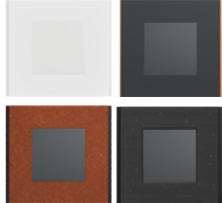



Le système Wiser offre 4 possibilités de finition pour les commandes murales.

Le design Ovalis	Le design Odace	Le design Unica	Un autre design au choix
 <p>Une commande ovale avec 2 couleurs au choix (Blanc, Anthracite) :</p> <ul style="list-style-type: none"> • Ovalis Blanc  <ul style="list-style-type: none"> • Ovalis Anthracite 	 <p>Une commande ronde avec 4 couleurs au choix (Blanc, Aluminium, Anthracite ou Cobalt) et un large choix de plaques de finition carrées :</p> <ul style="list-style-type: none"> • Odace Styl  <ul style="list-style-type: none"> • Odace Touch 	 <p>Une commande carrée avec 4 couleurs au choix (Blanc, Blanc antibactérien, Aluminium ou Anthracite) et un large choix de plaques de finition :</p> <ul style="list-style-type: none"> • Unica Pro  <ul style="list-style-type: none"> • Unica Déco 	 <ul style="list-style-type: none"> • Vous avez la possibilité de choisir n'importe quelle autre gamme d'appareillage du marché comme D-Life par exemple. • Les micro-modules la rendront compatible avec le système Wiser. • Ces micro-modules s'installent soit dans la boîte d'encastrement à l'arrière du mécanisme de commande, soit au niveau de la charge (plafonnier ou caisson moteur). 
<p>Découvrir l'offre Ovalis</p> <ul style="list-style-type: none"> • sur le catalogue flipbook.se.com/gamme/ovlc • sur le site web se.com/fr/ovlc 	<p>Découvrir l'offre Odace</p> <ul style="list-style-type: none"> • sur le catalogue flipbook.se.com/gamme/oda • sur le site web se.com/fr/oda 	<p>Découvrir l'offre Unica</p> <ul style="list-style-type: none"> • sur le catalogue flipbook.se.com/gamme/unic • sur le site web se.com/fr/unic 	<p>Découvrir l'offre D-Life</p> <ul style="list-style-type: none"> • sur le catalogue flipbook.se.com/gamme/df • sur le site web se.com/fr/df

Concevez votre système Wiser

Choisir les composants (suite)

Les équipements pour la gestion des volets-roulants





Quel design préférez-vous ?	Ovalis	Odace	Unica	Autre
Remarques	Les commandes Wiser Ovalis, Wiser Odace et Wiser Unica s'installent en lieu et place d'une commande standard.			Le module encastré Wiser s'installe : <ul style="list-style-type: none"> • soit à l'arrière de la commande en place. Il est obligatoire que cette commande soit un double bouton-poussoir (pas d'interrupteur). Il faut veiller à ce qu'il y ait suffisamment de place (nécessité d'une boîte profondeur 50 mm), • soit au niveau du moteur du volet-roulant (dans le caisson).
	<p>Attention ! Un fil de neutre (bleu) est nécessaire pour le câblage du produit, pensez à en vérifier la présence avant installation.</p> <p>• A compléter avec une plaque de finition.</p>			<p>A compléter avec :</p> <ul style="list-style-type: none"> • un support de fixation, • une plaque de finition.
Les commandes pour volets roulants	 <p>Commande Ovalis</p> <ul style="list-style-type: none"> □ Blanc réf. S320567W ■ Anthracite réf. S340567W 	 <p>Commande Odace</p> <ul style="list-style-type: none"> □ Blanc réf. S520567W ■ Aluminium réf. S530567W ■ Anthracite réf. S540567W 	 <p>Commande Unica</p> <ul style="list-style-type: none"> □ Blanc réf. NU350818W □ Blanc antibactérien réf. NU350820W ■ Aluminium réf. NU350830W ■ Anthracite réf. NU350854W 	 <p>Micro-module pour volet roulant réf. CCT5015-0002W</p>

Concevez votre système Wiser

Choisir les composants (suite)

Les équipements pour la gestion de l'éclairage







Les commandes ON / OFF (boutons-poussoirs)

Quel design préférez-vous ?	Ovalis	Odace	Unica	Autre
Remarques	<p>Les commandes Wiser Ovalis, Wiser Odace et Wiser Unica s'installent en lieu et place d'un interrupteur standard.</p> <p>Elles ne peuvent pas remplacer un bouton-poussoir commandant un télérupteur.</p> <p>Voir "Câblage en rénovation" à la page 44</p>			<p>Le module encastré Wiser s'installe :</p> <ul style="list-style-type: none"> • soit à l'arrière de la commande en place. Il est obligatoire que cette commande soit un bouton-poussoir (pas d'interrupteur). Il faut veiller à ce qu'il y ait suffisamment de place (nécessité d'une boîte profondeur 50 mm), • soit au niveau du plafonnier (dans la boîte de centre).
	<p>Attention ! Un fil de neutre (bleu) est nécessaire pour le câblage du produit, pensez à en vérifier la présence avant installation.</p>			
	<ul style="list-style-type: none"> • A compléter avec une plaque de finition. 	<p>A compléter avec :</p> <ul style="list-style-type: none"> • un support de fixation, • une plaque de finition. 		
	<ul style="list-style-type: none"> • Pour réaliser un va-et-vient, se reporter page 44 			
Les commandes pour l'éclairage ON/OFF	 <p>Commande Ovalis</p> <ul style="list-style-type: none"> □ Blanc réf. S320530W ■ Anthracite réf. S340530W 	 <p>Commande Odace</p> <ul style="list-style-type: none"> □ Blanc réf. S520530W ■ Aluminium réf. S530530W ■ Anthracite réf. S540530W 	 <p>Commande Unica</p> <ul style="list-style-type: none"> □ Blanc réf. NU353718W □ Blanc antibactérien réf. NU353720W ■ Aluminium réf. NU353730W ■ Anthracite réf. NU353754W 	 <p>Micro-module pour commande ON/OFF réf. CCT5011-0002W</p>

Concevez votre système Wiser

Choisir les composants (suite)

Les variateurs

Quel type de commande préférez-vous ?	rotative		poussoir			
Quel design préférez-vous ?	Odace	Unica	Ovalis	Odace	Unica	Autre
Remarques	Les commandes Wiser Odace et Wiser Unica s'installent en lieu et place d'une commande standard.		Les commandes Wiser Odace, Wiser Odace et Wiser Unica s'installent en lieu et place d'une commande standard.		Le module encastré Wiser s'installe : • soit à l'arrière de la commande en place. Il est obligatoire que cette commande soit un bouton-poussoir (pas d'interrupteur). Il faut veiller à ce qu'il y ait suffisamment de place (nécessité d'une boîte profondeur 50 mm), • soit au niveau du plafonnier (dans la boîte de centre).	
	A compléter avec une plaque de finition.	A compléter avec : • un support de fixation, • une plaque de finition.	A compléter avec une plaque de finition.		A compléter avec : • un support de fixation, • une plaque de finition.	
Les commandes pour l'éclairage à variation	 <p>Commande Odace <input type="checkbox"/> Blanc référence S520513W <input type="checkbox"/> Aluminium référence S530513W <input type="checkbox"/> Anthracite référence S540513W</p>	 <p>Commande Unica <input type="checkbox"/> Blanc référence NU351618W <input type="checkbox"/> Blanc antibactérien référence NU351620W <input type="checkbox"/> Aluminium référence NU351630W <input type="checkbox"/> Anthracite référence NU351654W</p>	 <p>Commande Ovalis <input type="checkbox"/> Blanc référence S320522W <input type="checkbox"/> Anthracite référence S340522W</p>	 <p>Commande Odace <input type="checkbox"/> Blanc référence S520522W <input type="checkbox"/> Aluminium référence S530522W <input type="checkbox"/> Anthracite référence S540522W</p>	 <p>Commande Unica <input type="checkbox"/> Blanc référence NU351518W <input type="checkbox"/> Blanc antibactérien référence NU351520W <input type="checkbox"/> Aluminium référence NU351530W <input type="checkbox"/> Anthracite référence NU351554W</p>	 <p>Micro-module pour variation référence CCT5010-0002W</p>

Concevez votre système Wiser

Choisir les composants (suite)







Les équipements pour la gestion des prises de courant

Les prises connectées

Quel type d'installation et quel design préférez-vous ?	Gigogne	Encastrées		
		Ovalis	Odace	Unica
Remarques	<ul style="list-style-type: none"> Courant assigné : 13 A Cette prise peut être enfichée sur n'importe quelle prise 2P+T existante, et déplacée à volonté <p>Attention ! Limite d'utilisation :</p> <ul style="list-style-type: none"> 3 kW max pendant 1 h pour une charge constante, ne pas dépasser 1840 W - 8 A 	<ul style="list-style-type: none"> Courant assigné : 16 A Les prises Wiser Ovalis, Wiser Odace et Wiser Unica s'installent en lieu et place d'une prise encastrée standard, dans une boîte d'encastrement ø 60 mm. A compléter avec une plaque de finition. 		
	<ul style="list-style-type: none"> Les prises sont également commutables directement avec bouton sur le produit. 			
Les prises	 <p>Prise gigogne connectée réf. CCTFR6500</p>	 <p>Prise Ovalis <input type="checkbox"/> Blanc réf. S320559 <input checked="" type="checkbox"/> Anthracite réf. S340559</p>	 <p>Prise Odace <input type="checkbox"/> Blanc réf. S520559 <input type="checkbox"/> Aluminium réf. S530559 <input checked="" type="checkbox"/> Anthracite réf. S540559</p>	 <p>Prise Unica <input type="checkbox"/> Blanc réf. NU555918 <input type="checkbox"/> Aluminium réf. NU555930 <input checked="" type="checkbox"/> Anthracite réf. NU555954</p>

Les équipements pour recharger un véhicule électrique

Les bornes et prises renforcées





Quel type de charge ?	Charge lente (mode 2) Réseau monophasé	Charge rapide (mode 3) Réseau monophasé ou triphasé			
Souhaitez-vous une gestion dynamique de l'énergie ?	non		Oui : la puissance disponible pour la charge est calculée en permanence. La consommation globale de l'installation ne dépasse jamais la puissance souscrite auprès du fournisseur d'énergie, et le disjoncteur de branchement ne déclenche pas.		
L'installation a-t-elle un accès à la TIC ? (télé information client)	-		Oui	Non : un contrôleur anti-déclenchement est à commander en plus.	
Contrôle d'accès	Via l'application Wiser et avec une serrure à clé	Via l'application Wiser			
Les équipements	 Prise renforcée réf. MUR36015	 Prise renforcée réf. MUR36014  Prise renforcée + disjoncteur différentiel réf. MUR36016	 Borne monophasée réf. EVH4S07N4 ou borne triphasée réf. EVH4S11N4	 Borne monophasée réf. EVH4S07N400F ou borne triphasée réf. EVH4S11N400F	 Borne monophasée réf. EVH4S07N4 ou borne triphasée réf. EVH4S11N4 + contrôleur réf. EVA1HPC1

Concevez votre système Wiser

Choisir les composants (suite)

Les équipements pour la gestion de la sécurité et des automatismes

Les capteurs et détecteurs



Quel données souhaitez-vous surveiller ?	Fumée et forte chaleur (DAAF)	Position d'un ouvrant (ouvert ou fermé)	Mouvements et luminosité	Température et humidité	Fuite d'eau
Remarques	<ul style="list-style-type: none"> Détecte la fumée générée par le feu grâce à un capteur photoélectrique Un capteur de température intégré permet d'alerter en cas de chaleur anormalement élevée. 	<ul style="list-style-type: none"> Fonctionne grâce à un capteur qui détecte la présence d'un aimant. Il s'installe sur tout type d'ouvrant : porte, fenêtre battante ou basculante. 	<ul style="list-style-type: none"> Détection des mouvements en cas de montage au plafond à une hauteur de 2,5 m : <ul style="list-style-type: none"> - angle : 360 ° - portée : 4 m de diamètre max. Détection des mouvements en cas de montage au mur à une hauteur de 1,2 m : <ul style="list-style-type: none"> - angle : 90 à 110 ° - portée : 5 m de rayon max. 	<ul style="list-style-type: none"> Mesure de la température : <ul style="list-style-type: none"> - précision : $\pm 1,5$ °C - résolution : 0,1 °C Mesure de l'humidité relative : <ul style="list-style-type: none"> - plage : de 10 à 95 % - précision : ± 5 % 	<ul style="list-style-type: none"> Détecte la présence d'eau.
<ul style="list-style-type: none"> Ces capteurs permettent : <ul style="list-style-type: none"> - d'être averti en cas d'incident (fumée, chaleur anormalement élevée ou fuite d'eau), en local par une alerte sonore, et à distance par une notification via l'application Wiser Home - d'automatiser des actions, par exemple coupure du chauffage en cas de fenêtre ouverte, allumage d'une lumière en cas de détection de mouvement... 					
Les détecteurs	 <p>Détecteur de fumée réf. CCT599002</p>	 <p>Détecteur d'ouverture de portes et fenêtre réf. CCT591012</p>	 <p>Détecteur de mouvements et de luminosité réf. CCT595012</p>	 <p>Capteur de température et d'humidité réf. CCT593012</p>	 <p>Détecteur de fuite d'eau réf. CCT592012</p>

Concevez votre système Wiser

Choisir les composants (suite)

Les commandes pour lancer des automatismes

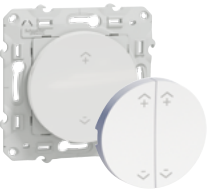

Les commandes sans fil

<p>Que souhaitez-vous piloter ?</p>	<p>Un "moment"</p> <p>C'est scénario qui agit simultanément sur plusieurs équipements du système Wiser.</p> <p>Exemples :</p> <ul style="list-style-type: none"> • créer une ambiance pour regarder un film dans le salon avec : température de chauffage donnée, les volets-roulants baissés et l'éclairage à 50 %, • centraliser la commande des volets-roulants de tous les volets-roulants du logement, • mettre le logement en sommeil au moment du départ avec : le chauffage en mode "Eco", l'extinction de tous les éclairages, la fermeture de tous les volets-roulants et la coupure de certaines prises de courant. <p>Une "action"</p> <p>C'est une commande simple sur un équipement Wiser.</p> <p>Exemples :</p> <ul style="list-style-type: none"> • avoir un deuxième point de commande pour un éclairage (va-et-vient), • piloter un volet-roulants via un micro-module Wiser installer dans le caisson (cela évite de tirer des câbles vers une commande filaire) 		
<p>Remarque</p>	<ul style="list-style-type: none"> • Les "moments" et les "actions" se programment via l'application Wiser Home. • Ils peuvent également être paramétrés manuellement en l'absence de passerelle Wiser (solution Quick Home Connect). 		
<p>Quel design préférez-vous ?</p>	<p>Ovalis</p>	<p>Odace</p>	<p>Unica</p>
<p>Les commandes sans fil</p>	 <p>Commande sans fil Ovalis</p> <ul style="list-style-type: none"> □ Blanc réf. S320531 ■ Anthracite réf. S340531 	 <p>Commande sans fil Odace</p> <ul style="list-style-type: none"> □ Blanc réf. S520531 ■ Aluminium réf. S530531 ■ Anthracite réf. S540531 	 <p>Commande sans fil Odace</p> <ul style="list-style-type: none"> □ Blanc réf. NU557118W □ Blanc antimicrobien réf. NU557120W ■ Aluminium réf. NU557130W ■ Anthracite réf. NU557154W

Choisir les composants (suite)

Les équipements pour mesurer les consommations électriques

Les capteurs de mesure

<p>Comment souhaitez-vous mesurer ?</p>	<p>Mesure détaillée Un capteur sur le câble de phase qui alimente le tableau électrique mesure la consommation générale. Des capteurs sur différents circuits mesurent les différents types d' usage : chauffage, refroidissement, production d'eau chaude sanitaire, prises électriques et autres.</p> <p>Mesure général et estimation des répartitions Un seul capteur placé sur le câble de phase qui alimente le tableau électrique mesure la consommation générale. L'estimation de la consommation des différents usages est réalisée grâce à un algorithme.</p>	
<p>Remarque</p>	<ul style="list-style-type: none"> • Les consommations se visualisent sur l'application Wiser Home. • De nombreuses autres informations sont disponibles : voir "Le tableau de bord "Énergie"" à la page 83 	
<p>Quel est le type de votre installation ?</p>	<p>Monophasé</p>	<p>Triphasé</p>
<p>Les commandes sans fil</p>	 <p>PowerTag Resi9 monophasé réf. R9M60</p>	 <p>PowerTag Resi9 triphasé réf. R9M70</p>

Concevez votre système Wiser

Choisir les composants (suite)

Exemples d'installation

Installation avec des radiateurs électriques

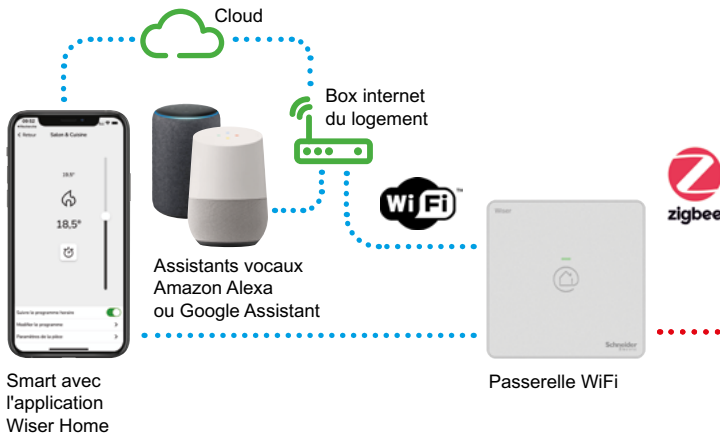

Cuisine

Alerte en cas de fumée ou de température anormalement élevée

Détecteur de fumée

Couloir

Gestion de l'éclairage en fonction de la détection de la présence

Détecteur de mouvement

Bouton-poussoir connecté

Buanderie ou salle de bain

Alerte pour se préserver de dégâts des eaux

Détecteur de fuite d'eau

Les actionneurs de radiateurs sont adaptés aux 2 technologies ON / OFF et fil pilote. Ils peuvent commuter jusqu'à 3000 W répartis sur un ou plusieurs radiateurs.

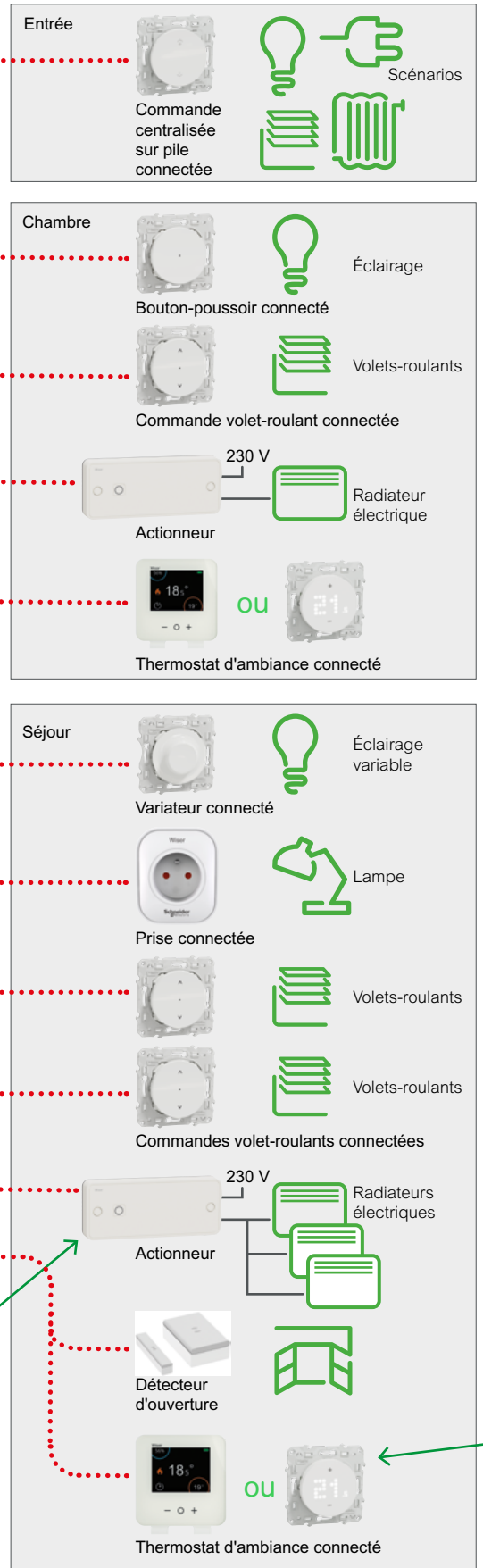

Le système Wiser est modulaire
des composants peut être ajouter au fil du temps

Concevez votre système Wiser

Choisir les composants (suite)

Exemples d'installation (suite)

Installation avec une chaudière

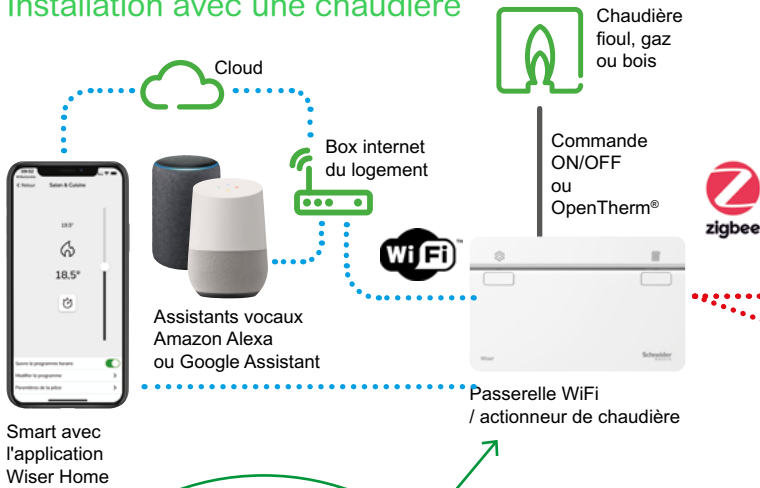

Smart avec l'application Wiser Home

Astuce
 Pour réaliser un **va-et-vient** sans tirer de câbles, il suffit d'utiliser une commande centralisée sur pile comme deuxième (ou plus) point de commande



À remplacer par une simple passerelle WiFi si les radiateurs doivent être pilotés directement dans les cas de figure suivants :

- la chaudière ne peut pas être pilotée car elle ne dispose pas d'entrée pour thermostat d'ambiance,
- la chaudière est collective sans module thermique (individualisation du chauffage) et alimente plusieurs logements.



La température du logement peut être contrôlée :

- soit globalement,
- soit pièce par pièce, ou zone par zone (RdC / étage) en installant autant de thermostats que souhaités.

Les algorithmes du système Wiser détermineront, grâce à l'auto-apprentissage, l'inertie thermique du logement pour gérer le chauffage de la manière la plus optimale.

Entrée

Commande centralisée sur pile connectée

Scénarios

Chambre

Prise connectée

Éclairage

Bouton-poussoir connecté

Volets-roulants

Commande volet-roulant connecté

Radiateur à circulation d'eau chaude

Tête de vanne thermostatique connectée

Séjour

Va-et-vient

Variateur connecté

Éclairage variable

Commande centralisée sur pile connectée

Équipements multimédia (Coupeure des veilles)

Prise connectée

Volets-roulants

Volets-roulants

Commandes volet-roulants connectées

Radiateur à circulation d'eau chaude

Tête de vanne thermostatique connectée

Thermostat d'ambiance connecté

OU



Centrale de pilotage pour vannes de plancher hydraulique

Chauffage au sol

Concevez votre système Wiser

Opter pour un kit de démarrage

Présentation des kits de démarrage

Kit Thermostat connecté pour chaudière	Kit vannes thermostatiques connectées	Kit thermostat connecté pour radiateurs électriques
		
Utilisation		
<p>Vous souhaitez piloter uniquement votre chaudière.</p>	<p>Vous bénéficiez d'un chauffage collectif, ou votre chaudière ne peut pas être pilotée, vous commandez directement vos radiateurs à circulation d'eau chaude.</p>	<p>Vous chauffez votre logement avec des radiateurs électriques.</p>
Composition		
<ul style="list-style-type: none"> • Passerelle WiFi / actionneur de chaudière • Thermostat d'ambiance connecté 	<ul style="list-style-type: none"> • Passerelle WiFi • 2 têtes de vannes thermostatiques 	<ul style="list-style-type: none"> • Passerelle WiFi • 2 actionneurs pour radiateurs électriques • 1 thermostat d'ambiance connecté
Référence		
CCTFR6906G2	CCTFR6906G2	CCTFR6905G2
Présentation		
<ul style="list-style-type: none"> • page 20 	<ul style="list-style-type: none"> • page 21 	<ul style="list-style-type: none"> • page 22

Remarque : le système Wiser peut piloter simultanément des types de chauffage différents.

Par exemple, si vous avez une chaudière au gaz pour le chauffage central mais que vous disposez d'un sèche-serviette électrique dans votre salle de bain, vous pouvez compléter le kit qui gère votre chaudière avec un actionneur pour radiateurs électriques.

Concevez votre système Wiser

Opter pour un kit de démarrage (suite)

Kit thermostat connecté pour chaudière

Présentation

Ce kit permet de piloter :

- soit une chaudière ou une pompe à chaleur individuelle,
- soit le module thermique d'une installation collective.

Il comprend :

- une passerelle WiFi / actionneur de chaudière,
- un thermostat d'ambiance connecté.

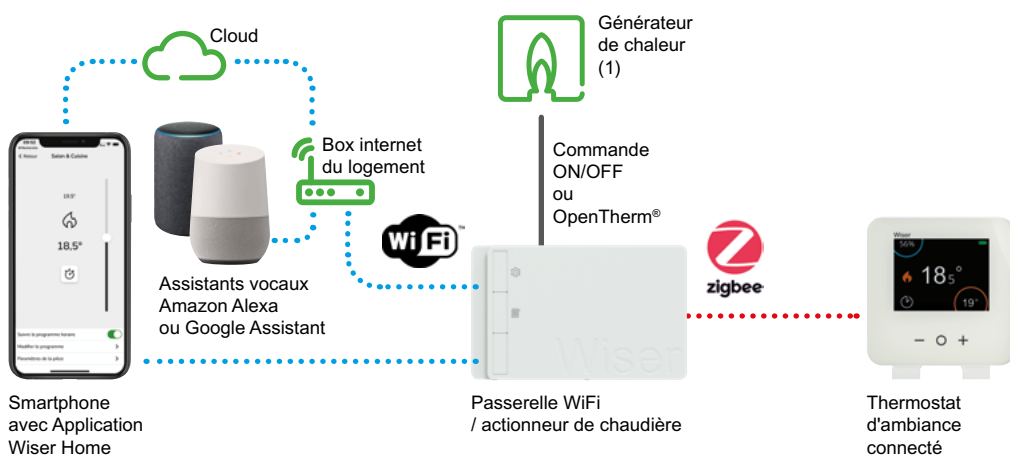

Évolution possible

Pour pouvoir gérer la température pièce par pièce, vous pouvez compléter votre installation avec des têtes de vannes thermostatiques et d'autres thermostats.

La vanne thermostatique intègre un capteur de température. Un thermostat par pièce n'est donc pas obligatoire mais recommandé pour disposer d'une mesure de température à l'endroit souhaité.

De plus, chaque pièce pour laquelle vous souhaitez pouvoir choisir la température en local (sans smartphone) devra être équipée d'un thermostat d'ambiance connecté.

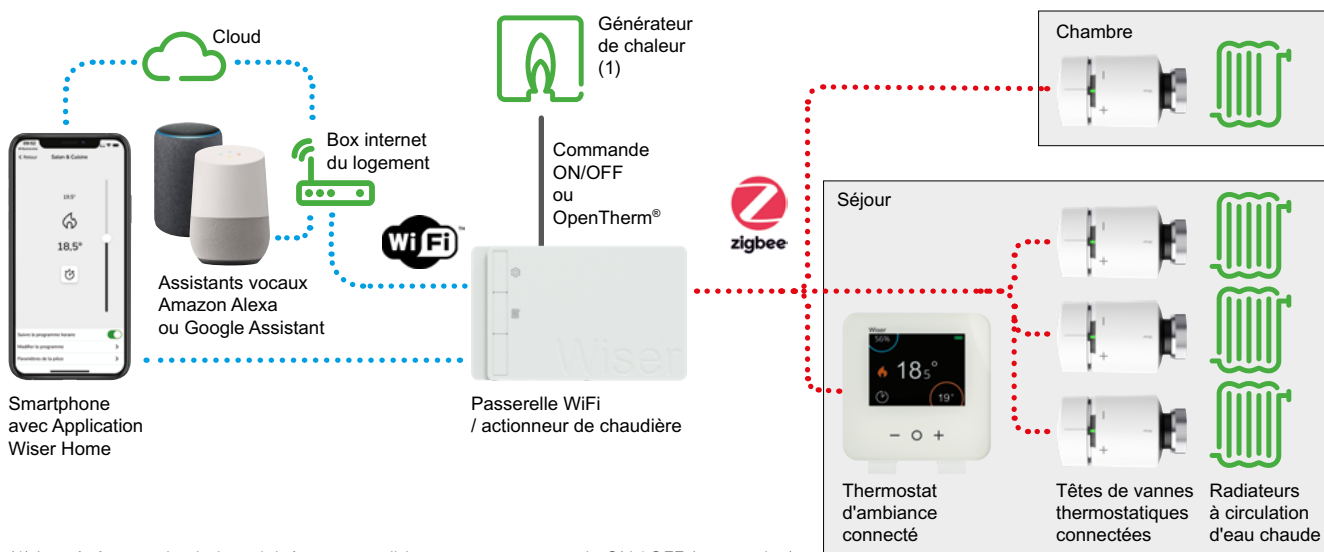

(1) Le générateur de chaleur doit être compatible avec une commande ON / OFF (tout ou rien) ou avec le protocole OpenTherm®. Il peut être une chaudière fioul, gaz, bois ou électrique, une pompe à chaleur, un module thermique, une vanne palière, une pompe de circulation...

Concevez votre système Wiser

Opter pour un kit de démarrage (suite)

Kit vanes thermostatiques connectées

Présentation

Ce kit est adapté aux installations ayant :

- soit une chaudière ne pouvant pas être pilotée (c'est-à-dire sans entrée pour thermostat d'ambiance),
- soit une chaudière collective sans module thermique (sans individualisation du chauffage) qui alimente plusieurs logements.

Il permet de commander directement vos radiateurs à circulation d'eau chaude. Il comprend :

- une passerelle Wiser,
- 2 têtes de vanes thermostatiques connectées.

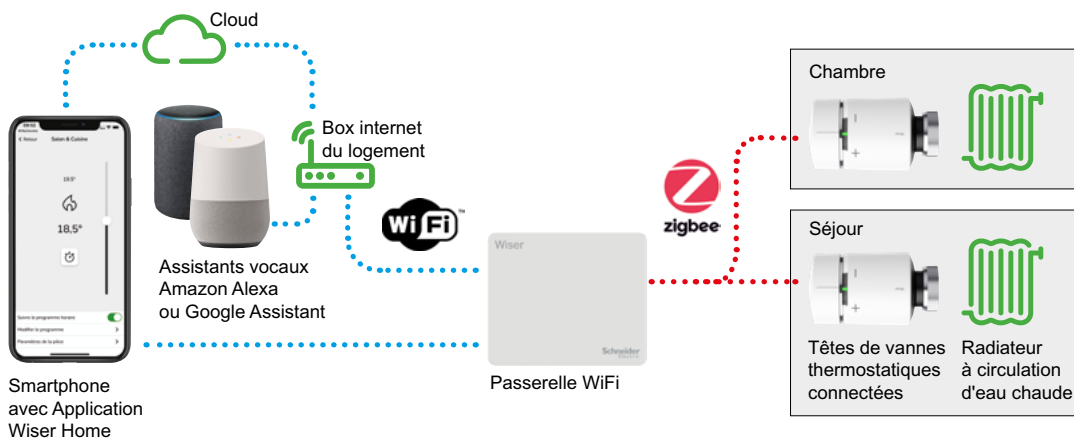

Évolution possible

Pour pouvoir s'adapter à la taille du logement, vous pouvez compléter ce kit avec d'autres têtes de vanes thermostatiques.

Chaque pièce pour laquelle vous souhaitez pouvoir choisir la température en local (sans smartphone) devra être équipée d'un thermostat d'ambiance connecté.

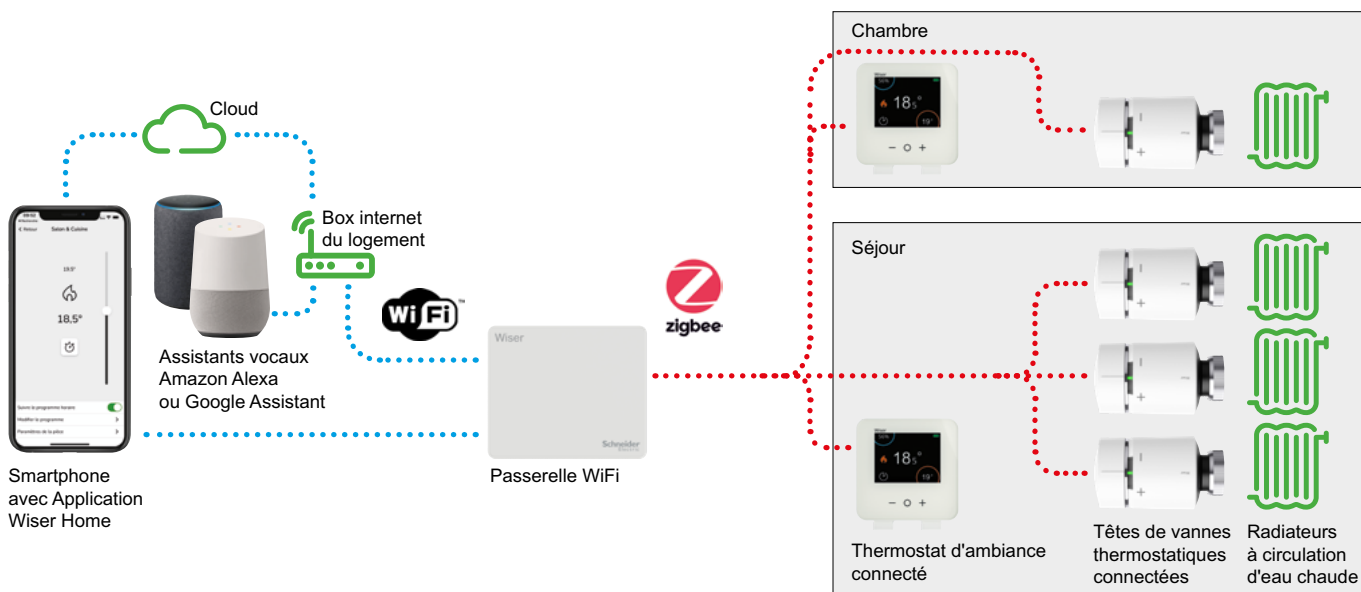

Concevez votre système Wiser

Opter pour un kit de démarrage (suite)

Kit thermostat connecté pour radiateurs électriques

Présentation

Ce kit Wiser permet de piloter des radiateurs électriques (jusqu'à 3000 W par actionneur).

Il contient une passerelle Wiser, un thermostat d'ambiance et deux actionneurs pour radiateurs électriques.

Il est adapté à un petit logement, studio ou type T1.

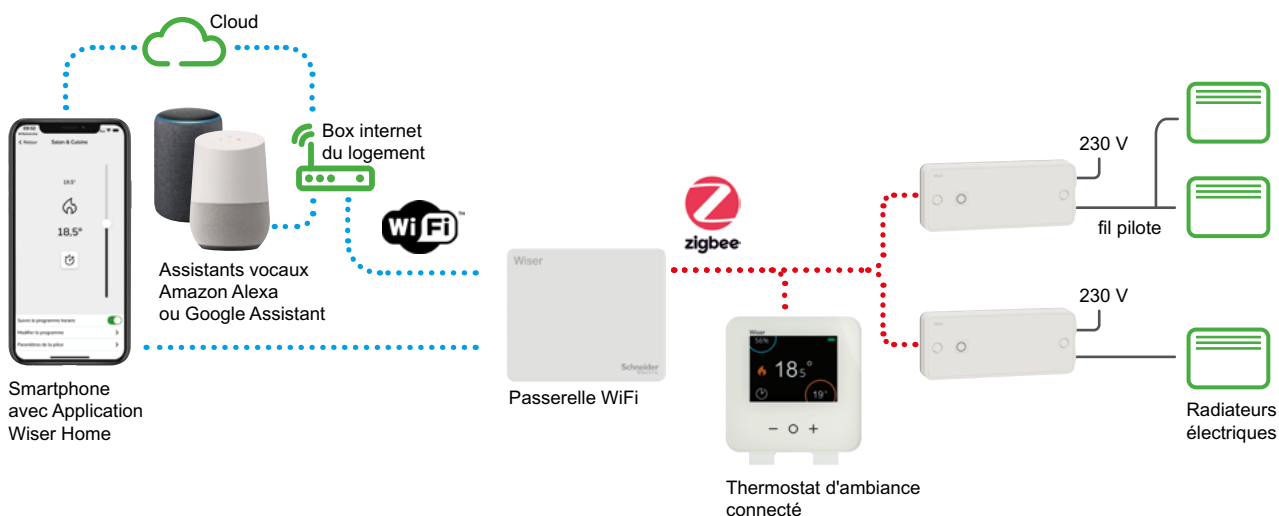

Évolution possible

Vous pourrez équiper d'autres pièces avec des actionneurs et thermostats supplémentaires pour optimiser vos consommations d'énergie et améliorer votre niveau de confort (jusqu'à 16 pièces et 4 radiateurs par pièce).

Pour chaque pièce supplémentaire, un thermostat d'ambiance et un actionneur pour radiateur électrique seront nécessaires.

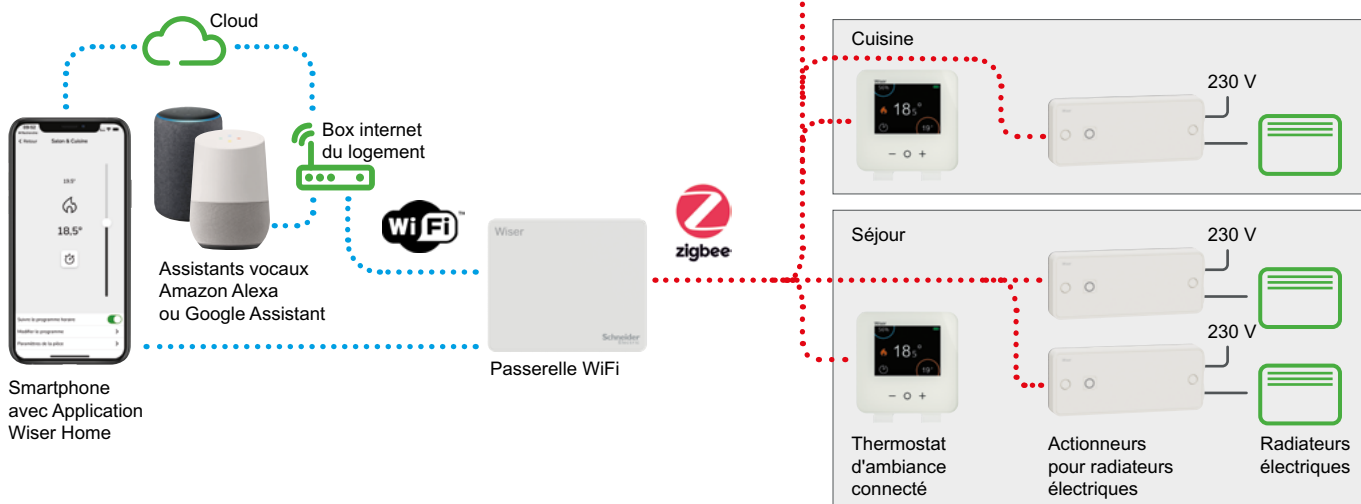

Configurez votre système Wiser

Installer la passerelle Wiser

Si vous chauffez votre logement grâce à une chaudière, il est important de vérifier sa compatibilité avec le système Wiser sur ce site Web, afin de choisir la bonne passerelle Wiser :

shop.se.com/fr/fr/maison-connectee/chauffage-connecte-wiser

Étape 1

Installer la passerelle Wiser

Il existe 2 types de passerelle selon les contraintes de l'installation.

Voir "[La passerelle de communication](#)" à la page 6

Passerelle WiFi / actionneur de chaudière



Elle doit être installée par une personne qualifiée pour intervenir sur une installation électrique, en se référant à la notice d'installation.

Fixez d'abord son embase sur le mur.

Ensuite effectuez le câblage. La liaison entre la passerelle et la chaudière doit se faire dans une gaine ou une goulotte conformément aux règles de l'art.

Enfin, installez la passerelle / actionneur de chaudière sur son embase et mettez la sous tension. Le voyant d'installation s'allume alors en vert.

Passerelle WiFi



Votre passerelle doit être placée au centre de votre logement afin de pouvoir capter le signal WiFi de votre box internet et de pouvoir dialoguer avec les autres composants du système.

La passerelle peut s'installer de 2 manière :

- soit posée sur un meuble à proximité d'une prise de courant sur laquelle sera branché son chargeur,
- soit fixée au mur, sur une boîte d'encastrement dans laquelle sera placée l'alimentation murale référence CCT501801-0001 (à commander séparément).



Configurez votre système Wiser

Connecter l'installation à internet

Étape 2 pour l'occupant du logement

Télécharger Wiser Home

L'application Wiser Home vous guidera tout au long du processus de configuration.

Ce guide peut vous fournir des informations complémentaires sur des étapes spécifiques.

Une fois l'application installée :

- Ouvrez l'application Wiser Home.
- Cliquez sur [Démarrer].



Étape 2 pour l'installateur

Téléchargez eSetup ou Wiser Home

L'application eSetup est dédiée aux installateurs et aux électriciens pour les produits Wiser et Facility Expert SB de Schneider Electric.

L'application eSetup vous permet de :

- réaliser une installation Wiser,
- générer des rapport d'installation.



Téléchargement

Les applications Wiser Home et eSetup sont disponibles sur les plateformes de téléchargement App Store® ou Google Play®.



Compte tenu du grand nombre d'appareils mobiles disponibles sur le marché, la compatibilité des applications ne peut pas être garantie avec tous les modèles.

Configuration requise

Pour Wiser Home

L'appareil mobile doit satisfaire aux exigences techniques minimales suivantes :

- Android™ version 5.0 ou ultérieure
- Apple® iOS et iPad OS : version 12.0 ou ultérieure.

Pour eSetup

L'appareil doit satisfaire aux exigences techniques minimales suivantes :

- mobile :
 - Android™ version 7.0 ou ultérieure ,
 - Apple® iOS : version 13.0 ou ultérieure,
- ordinateur Mac :
 - MacOS 11.0 ou ultérieure,
 - puce M1 ou ultérieure.

Configurez votre système Wiser

Connecter l'installation à internet (suite)

Étape 3 pour l'occupant du logement

Créer un compte

Pour pouvoir contrôler votre système Wiser via internet et profiter de ses fonctionnalités, vous devez créer un compte sur l'application Wiser Home et le lier à votre système Wiser.

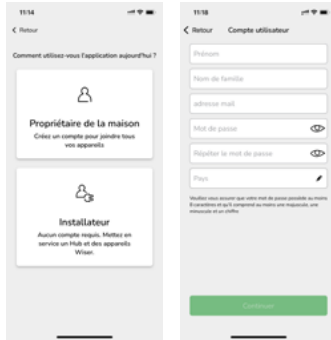

- Cliquez sur [[Propriétaire de la maison](#)]
- Saisissez votre nom, votre e-mail, votre adresse et votre mot de passe.

Votre mot de passe doit contenir au moins 8 caractères, 1 lettre majuscule et 1 chiffre.

- Vous devez activer votre compte, en cliquant sur le lien de vérification que vous avez reçu par mail.

Vous n'avez reçu aucun e-mail ?

Si vous ne voyez pas l'e-mail dans votre boîte de réception, vérifiez que l'adresse e-mail indiquée sur l'application est correcte et modifiez-la le cas échéant.

Si l'e-mail est correct, vérifiez qu'il ne se trouve pas dans le dossier des courriers indésirables.

Si vous ne le trouvez toujours pas, cliquez sur [[Renvoyer un mail](#)] pour réessayer.

Vous avez plusieurs appareils mobiles ?

Pour contrôler votre système Wiser depuis différents smartphones ou tablettes, téléchargez, installez l'application Wiser Home sur chacun d'eux et connectez-vous à l'aide du même e-mail et du même mot de passe.



- Renseignez l'adresse physique de votre logement.

Pourquoi indiquer votre adresse ?

Indiquer l'adresse physique où est installé le système Wiser vous permet de bénéficier de fonctionnalités intelligentes comme le mode "Eco" ou le rapport de chauffage qui utilisent les informations météorologiques de l'emplacement de votre logement.

Configurez votre système Wiser

Connecter l'installation à internet (suite)

Associer un compte à une passerelle Wiser

Les instructions suivantes vous indiquent comment connecter votre appareil mobile (smartphone ou tablette) à la passerelle Wiser via un réseau Wi-Fi temporaire généré par la passerelle elle-même.



- Appuyez brièvement sur le bouton d'installation de la passerelle Wiser. Le voyant clignote en vert lorsque le mode d'installation est actif.

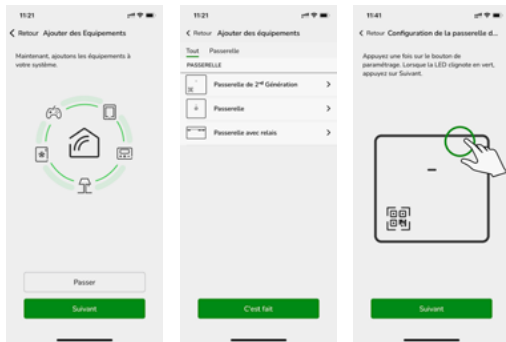

- Appuyez sur [[Suivant](#)]
- Sélectionnez le type de passerelle de votre installation
- Appuyez une fois sur le bouton de la passerelle

La LED clignote en vert.

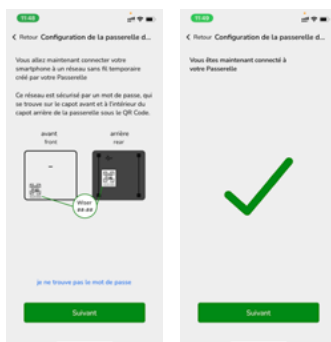

- Appuyez sur [[Suivant](#)]
- Sélectionnez le réseau WiFi temporaire de la passerelle Wiser dans les paramètres WiFi de votre smartphone.

Pour les passerelle de 2^{ème} génération, il vous renseigner le mot de passe WiFi inscrit sur la passerelle (en face avant et sous le capot)

- Saisissez le mot de passe



Mode de configuration de la passerelle Wiser

- Le mode de configuration reste actif pendant 15 minutes.
- Après 15 minutes d'inactivité, la passerelle Wiser repasse en mode de fonctionnement normal.
- Si cela se produit alors que vous êtes toujours en train de configurer votre système, vous pouvez réactiver le mode de configuration à tout moment avec la même procédure.

Que faire pour reconnecter la passerelle Wiser au réseau quand vous changez de box internet ou de fournisseur d'accès ?

- Voir "[Changer de réseau WiFi](#)" à la page 102

Comment accéder aux paramètres WiFi ?

- Dans la plupart des cas, vous trouverez les paramètres WiFi sous la forme d'un sous-menu dans les paramètres de votre appareil mobile.

Configurez votre système Wiser

Connecter l'installation à internet (suite)

Connecter la passerelle Wiser à la box internet du logement

Créer une liaison entre la passerelle Wiser et le réseau WiFi de votre box internet permet de piloter le système Wiser depuis n'importe quel appareil mobile via internet (sous réserve de se connecter au même compte).

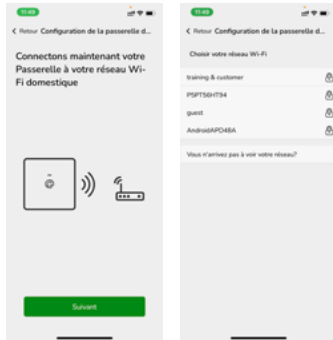

- Sélectionnez le réseau WiFi qui correspond à votre box internet et saisissez le mot de passe.
- Cliquez sur [[Suivant](#)].

Si votre réseau WiFi n'apparaît pas à l'écran :

- Cliquez sur [[Vous n'arrivez pas à voir votre réseau ?](#)]
- Saisissez les informations qui correspondent à votre réseau.
- Cliquez sur [[Suivant](#)].



Lier vos différents comptes

Une fois que vous avez saisi toutes les informations, le compte est lié à votre système Wiser par le biais d'un processus appelé "Appairage".

Cela vous permet de contrôler votre système à distance et de tirer parti d'autres fonctionnalités. Par exemple vous pourrez connecter votre système Wiser à votre compte Amazon Alexa ou Google Assistant.

Comment dissocier votre compte d'une passerelle

Il suffit dans les paramètres de l'application Wiser Home > compte utilisateur de cliquer sur [[Supprimer mon compte](#)]

Configurez votre système Wiser

Connecter l'installation à internet (suite)

Étape 3 pour l'installateur

Connexion

Les instructions suivantes vous indiquent comment connecter votre smartphone à la passerelle Wiser via un réseau Wi-Fi temporaire généré par la passerelle elle-même.

Cette connexion vous permettra de paramétrer le système Wiser sans que l'installation ne soit connectée à internet.



- Appuyez brièvement sur le bouton d'installation de la passerelle Wiser. Le voyant clignote en vert lorsque le mode d'installation est actif.



- Cliquez sur [[Installateur](#)]



Mode de configuration de la passerelle Wiser

- Le mode de configuration reste actif pendant 15 minutes.
- Après 15 minutes d'inactivité, la passerelle Wiser repasse en mode de fonctionnement normal.
- Si cela se produit alors que vous êtes toujours en train de configurer votre système, vous pouvez réactiver le mode de configuration à tout moment avec la même procédure.

Configurez votre système Wiser

Installer les équipements Wiser et les connecter à la passerelle WiFi

Étape 4

Connecter les équipements Wiser à la passerelle WiFi

Pour configurer votre système Wiser, vous devez connecter la passerelle Wiser aux différents équipements du système Wiser (tête de vannes thermostatiques, thermostat d'ambiance, actionneurs de radiateurs électriques, prises connectées...) et affecter chacun d'eux à une pièce de votre logement.



- Sélectionner le composant que vous souhaitez ajouter
- Suivez les instructions à l'écran

Mise à jour du logiciel de la passerelle Wiser

Le logiciel est régulièrement mis à jour pour vous faire bénéficier de la meilleure expérience.

Si vous ne trouvez pas dans la liste les appareils que vous souhaitez appairer, l'application vous invite à mettre à jour le logiciel de votre passerelle en la connectant à la box WiFi du logement.

En fonctionnement normal, les mises à jour sont régulières, automatiques et s'exécutent en tâche de fond.

Configurez votre système Wiser

Installer les équipements Wiser et les connecter à la passerelle Wiser (suite)

Centrale de pilotage pour vannes de plancher hydraulique

Présentation

- La centrale de pilotage pour vannes de plancher hydraulique permet de piloter les moteurs de vannes qui gèrent le débit d'eau circulant dans les différents circuits du chauffage au sol hydraulique.
- Il permet également de contrôler le fonctionnement de la pompe à chaleur ou la chaudière.
- Si l'installation dispose d'une pompe à chaleur réversible, alors la centrale de pilotage pour vannes de plancher hydraulique surveille le mode de fonctionnement de la pompe à chaleur : "Chauffage" ou "Refroidissement".
- La température interne minimale et maximale du sol peut être surveillée par une sonde de sol. Un autre capteur de rosée peut être ajouté pour éviter la condensation en cas de refroidissement.

Les canaux et les boucles d'eau

- La centrale de pilotage pour vannes de plancher hydraulique peut gérer jusqu'à 6 canaux.
- Chaque canal pilote de 1 à 4 boucles d'eau (ou circuits hydrauliques).
- Une pièce peut être desservie par une ou plusieurs boucles d'eau. Dans ce cas, il faut raccorder tous les moteurs de vannes sur le même canal pour que la commande des différentes boucles soit simultanée.
- Si la pièce est chauffée par plus de 4 boucles, alors il sera nécessaire d'utiliser 2 canaux : par exemple le canal 1 qui commandera les 4 premières boucles et le canal 5 commandera la dernière. Pour que la commande de ces 2 canaux soit simultanée, il suffira d'attribuer ces 2 canaux à la même pièce lors du paramétrage.
- Au total, la centrale de pilotage pour vannes de plancher hydraulique peut piloter jusqu'à 14 boucles d'eau.
- Pour aller au delà, il est possible de combiner jusqu'à 3 actionneurs de plancher chauffant hydraulique dans une installation. La capacité du système est portée à :
 - 12 canaux (28 boucles) avec 2 centrales de pilotage pour vannes de plancher hydraulique,
 - 18 canaux (42 boucles) avec 3 centrales de pilotage pour vannes de plancher hydraulique.

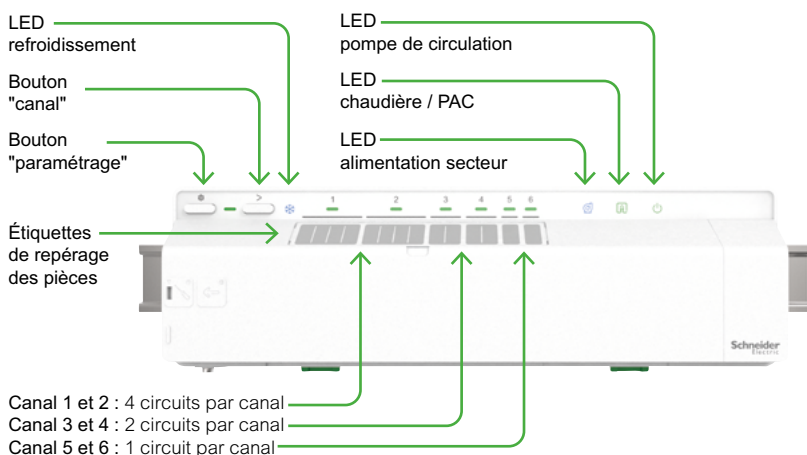

Utilisation

- L'appareil fait partie du système Wiser. Il fonctionne en association avec une passerelle Wiser et les thermostats d'ambiance connectés Wiser.
- Il régule la température dans les pièces. Des têtes de vannes thermostatiques Wiser peuvent être ajoutés aux systèmes mixtes (chauffage par le sol et chauffage avec radiateur). Ainsi, le système Wiser peut piloter un chauffage à circulation eau chaude dans sa totalité.

Installation

- La centrale de pilotage pour vannes de plancher hydraulique est fixée à un rail DIN fourni. Les clips verts à l'arrière permettent de le fixer ou le retirer.

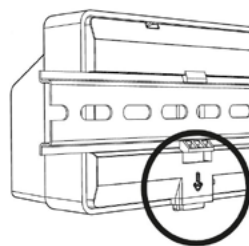

Principes de fonctionnement d'une pompe à chaleur réversible

- Elle puise des calories à l'extérieur pour les transférer à l'intérieur. La plupart des pompes à chaleur compatibles avec Wiser sont des échangeurs air / eau. Leur COP (coefficient de performance : rapport entre la puissance thermique et sa consommation électrique) est généralement compris entre 3 et 5.
- Une pompe à chaleur réversible fournit de la fraîcheur en été.
- Une pompe à chaleur gère également l'eau chaude sanitaire.

Configurez votre système Wiser

Installer les équipements Wiser et les connecter à la passerelle Wiser (suite)

Centrale de pilotage pour vannes de plancher hydraulique (suite)

Comment contrôler directement la chaudière ou la pompe à chaleur

- Pour être contrôlée, une chaudière ou pompe à chaleur doit être compatible avec une interface ON / OFF.
- L'entrée de la chaudière / pompe à chaleur est généralement utilisée pour connecter un thermostat marche / arrêt externe. Si elle nécessite une commande alimentée, il faut la raccorder sur les bornes L3 et N3.
- Pour une vanne motorisée 230 Vca fournissant de l'eau chaude pour l'ensemble du logement peut être considérée comme une chaudière. Reliez L3 à B1 et reliez B2 et N3 à la vanne.
- La centrale de pilotage pour vannes de plancher hydraulique ne dispose pas de sortie OpenTherm®.
- Si le système comprend plus d'une centrale de pilotage pour vannes de plancher hydraulique, alors connectez chacun d'entre eux à la chaudière ou pompe à chaleur.

Comment passer du chauffage au refroidissement

- Lorsque le système de chauffage est alimenté par une pompe à chaleur, le système peut alors être utilisé pour le refroidissement en été.
- Pour que la centrale de pilotage pour vannes de plancher hydraulique soit informée du mode de fonctionnement de la pompe à chaleur (chauffage ou refroidissement) il est nécessaire de câbler l'entrée C1/C2 entre les deux équipements.
- Lorsque la centrale de pilotage pour vannes de plancher hydraulique reçoit un signal 230 Vca sur C2 et C1, elle inverse sa logique de commande : les vannes s'ouvriront lorsque la consigne de température est inférieure à la température actuelle.
- Si plusieurs centrales de pilotage pour vannes de plancher hydraulique sont utilisées dans le même système, une seule d'entre elles doit être connectée à la pompe à chaleur via les borniers C1 et C2.

Comment contrôler la pompe de circulation

- Certains collecteurs de chauffage au sol disposent de leur propre pompe de circulation. La centrale de pilotage pour vannes de plancher hydraulique peut contrôler cette pompe.
- La pompe est activée chaque fois qu'une vanne est

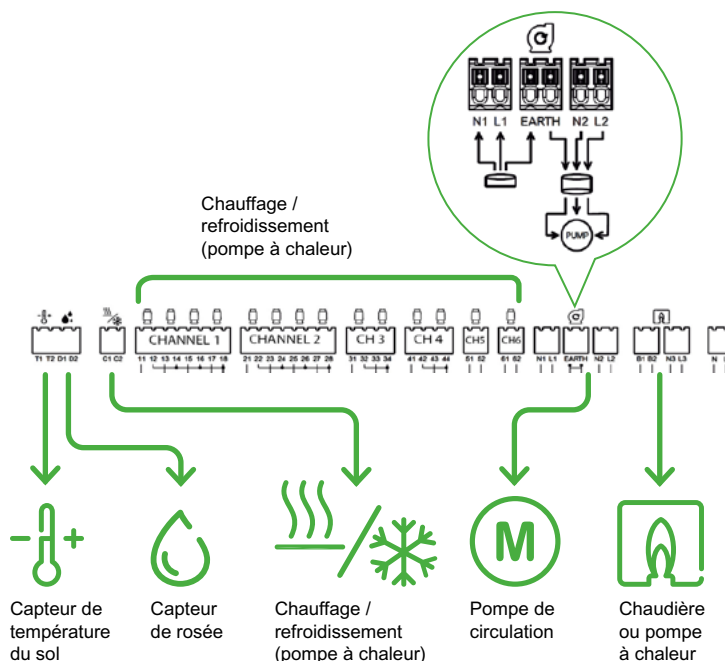

ouverte. Lorsque toutes les vannes sont sur le point de se fermer, la pompe reste en marche pendant un certain temps après l'arrêt de l'appel de chaleur.

- La centrale de pilotage pour vannes de plancher hydraulique peut être raccordée à la pompe, soit simplement à la phase, soit à tous les autres fils.

Capteurs optionnels

Capteur de température (fabricant Eberle - réf. F193720)

- C'est un accessoire optionnel. Il permet de définir les valeurs maximales et minimales de la température du sol.
- La valeur maximale est utilisée pour éviter les dommages que pourraient subir les revêtements du sol en cas de température trop élevée.
- La valeur minimale permet de garantir une sensation agréable quand on marche pieds nus dans le logement.



Capteur de rosée (fabricant Eberle - réf. TS193683)

- C'est un accessoire optionnel. Il permet de prévenir la condensation quand de l'eau froide circule dans les conduits au sol.



Configurez votre système Wiser

Installer les équipements Wiser et les connecter à la passerelle Wiser (suite)

Centrale de pilotage pour vannes de plancher hydraulique (suite)

Câblage électrique

- Votre centrale de pilotage pour vannes de plancher hydraulique dispose des connexions suivantes :
 - 14 sorties pour le pilotage des moteurs de vannes 230 Vca,
 - 1 entrée pour un capteur de température du sol (accessoire en option),
 - 1 entrée pour un capteur de rosée (accessoire en option),
 - 1 entrée de commutation chauffage / refroidissement pour les pompes à chaleur,
 - 1 sortie "contact de pompe" dans le cas où la centrale de pilotage pour vannes de plancher hydraulique possède sa propre pompe de circulation,
 - 1 sortie "contact de la chaudière" dans le cas où la chaudière de chaleur peut être mise en route ou arrêtée.

L'antenne externe

- L'antenne fournie doit être installée. C'est le seul moyen d'assurer une communication sécurisée avec le système Wiser.
- Raccorder l'antenne sur la centrale de pilotage pour vannes de plancher hydraulique en bas à gauche.
- Pour optimiser la puissance du signal, l'antenne doit être placée à l'extérieur de l'armoire de distribution.

Test du système

- Avant de lier la centrale de pilotage pour vannes de plancher hydraulique à votre système Wiser, vous pouvez tester les canaux et les actionneurs.
- Chaque canal dispose d'un bouton en face avant. En appuyant dessus, vous pouvez ouvrir ou fermer une vanne pour valider la mise en service de votre installation de chauffage par le sol.

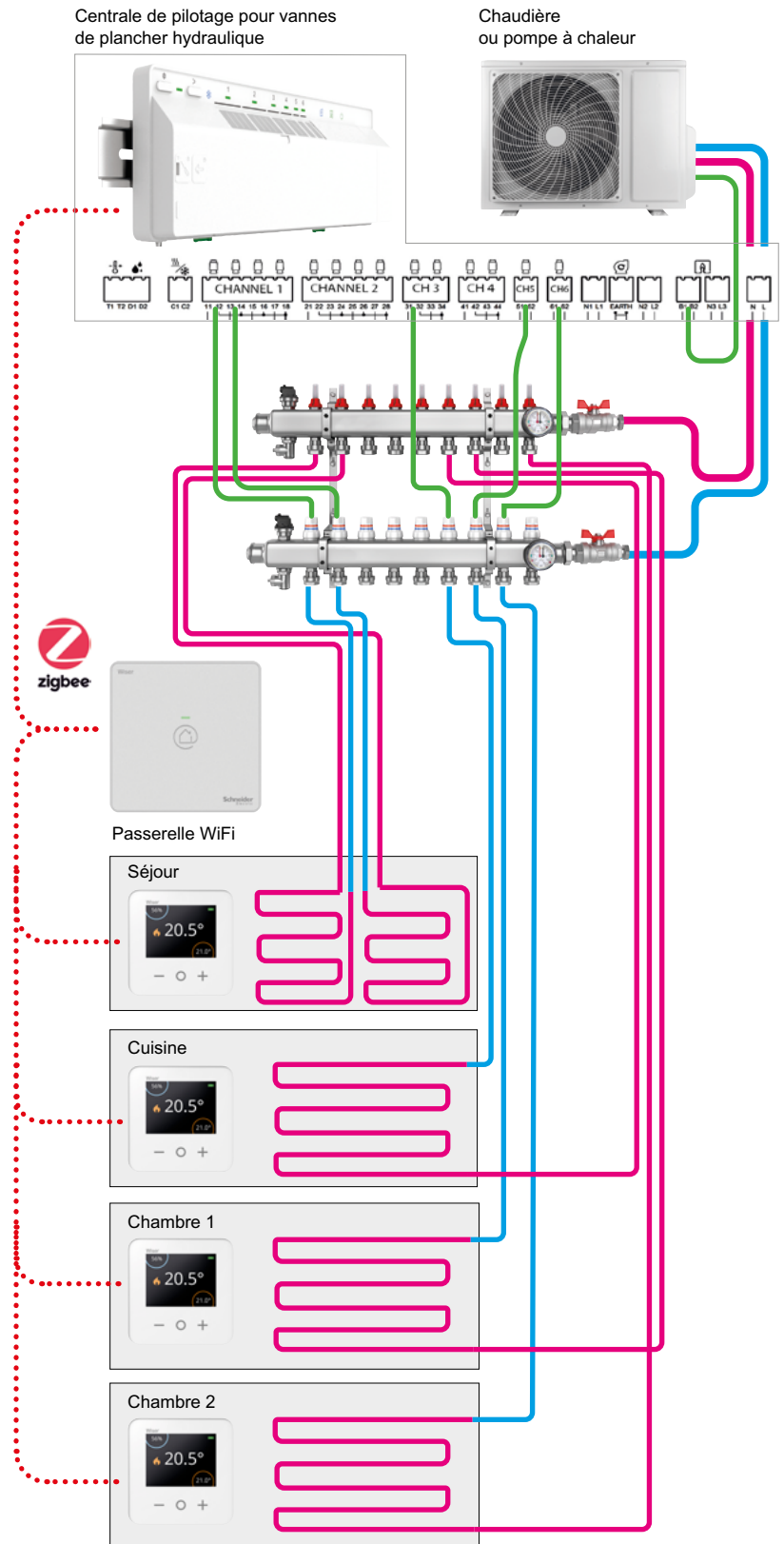

Configurez votre système Wiser

Installer les équipements Wiser et les connecter à la passerelle Wiser (suite)

Centrale de pilotage pour vannes de plancher hydraulique (suite)

Solution mixant radiateurs et chauffage par le sol

- Si le système de chauffage de la maison cumule un sol chauffant et des radiateurs à circulation d'eau chaude, alors il est nécessaire d'utiliser une passerelle WiFi actionneur de chaudière.

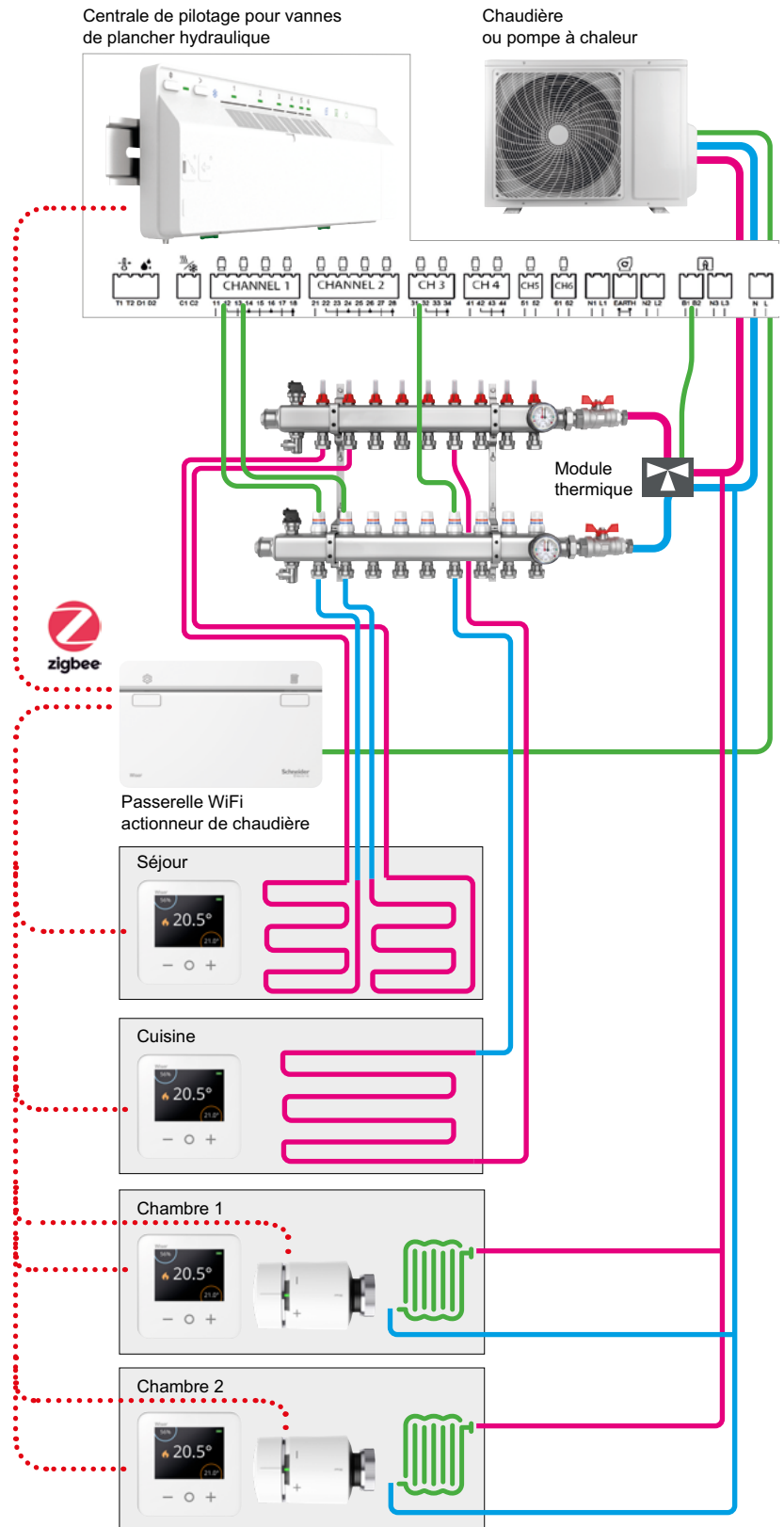

Configurez votre système Wiser

Installer les équipements Wiser et les connecter à la passerelle Wiser (suite)

Tête de vanne thermostatique

Chaque tête de vanne thermostatique doit être connectée à la passerelle Wiser de la façon suivante :

1 - Insérez les piles et rejoignez le réseau



- Insérez les piles dans la tête de vanne thermostatique. Assurez-vous que les piles sont correctement orientées. La polarité (+ et -) est indiquée sur le tête de vanne et les piles.

La tête est prête à être connecté lorsque :

- les LED à gauche et à droite clignotent en rouge et en bleu,
- et la LED centrale est orange fixe.

- Tournez et maintenez le bouton dans le sens [+] jusqu'à ce que la LED centrale clignote en vert.

2 - Installez la tête de vanne thermostatique sur un radiateur

La tête de vanne thermostatique est fournie avec deux adaptateurs de vanne :

- un adaptateur fileté M30x1,5,
- un adaptateur pour vanne Danfoss.
- Installez la tête de vanne thermostatique sur le radiateur à l'aide d'un des adaptateurs.
- Tournez le bouton dans le sens [-] et maintenez-le pendant 2 secondes jusqu'à ce que le voyant bleu s'allume.

Remarque : la tête de vanne s'étalonne maintenant à la vanne du radiateur. Si vous oubliez cette étape, la tête de vanne le fera automatiquement après 5 minutes. L'étalonnage ne prend que quelques secondes.

Que faire si la tête de vanne thermostatique ne trouve aucun réseau ?

La passerelle de ne doit plus être en mode "Appairage". Le voyant vert de la passerelle Wiser ne clignote plus. Vous devez alors réactiver le mode "Appairage".

Que faire si le thermostat d'ambiance ne trouve toujours aucun réseau alors que le mode de configuration est bien actif ?

Dans ce cas (le voyant de la passerelle Wiser clignote bien en vert), la tête de vanne thermostatique doit être trop éloignée de la passerelle Wiser. Vous devez installer une prise connectée qui augmente le champ d'action du système.

Voir : "[La prise gigogne](#)" à la page 97



Vous avez besoin d'un adaptateur de vanne pour votre radiateur

Les deux adaptateurs inclus permettent le montage de la tête de vanne connectée sur la grande majorité des vannes de radiateur du marché.



Si la tête de vanne ne s'adapte pas aux radiateurs, il existe 2 autres adaptateurs en accessoire pour les vannes de marque Comap et Giacomini.

Si aucun de ces adaptateurs ne permet le montage, cliquez sur ce lien pour consulter la brochure :

[La tête de vanne thermostatique Wiser](#)

Votre installation est basée sur une pompe à chaleur

- Si l'eau qui circule dans les radiateurs est chauffée par une pompe à chaleur, alors, lors du paramétrage, il est important de sélectionner "pompe à chaleur" comme type de combustible.
- En effet une pompe à chaleur ne peut pas être commutée aussi fréquemment qu'une chaudière au gaz ou au fioul. Le choix du combustible comme indiqué permet de préserver le bon fonctionnement de la pompe à chaleur.
- Wiser ne gère pas l'eau chaude sanitaire lorsqu'elle est produite automatiquement par la pompe à chaleur.

Configurez votre système Wiser

Installer les équipements Wiser et les connecter à la passerelle Wiser (suite)

Actionneur pour chaudière

Présentation

- L'actionneur pour chaudière est utilisé quand l'installation dispose déjà d'une passerelle Wiser de 2^e génération réf. CCT501801.
- Dans une installation neuve, une passerelle réf. CCTFR6311G2 peut être installée car elle intègre les fonctions de la passerelle Wiser et de l'actionneur pour chaudière



Actionneur pour chaudière
réf. CCTFR6001

Passerelle WiFi
réf. CCT501801

Passerelle WiFi /
Actionneur pour chaudière
réf. CCTFR6311G2

- L'actionneur pour chaudière permet de contrôler une chaudière domestique dans des applications de chauffage central à l'eau.
- Il contient :
 - un relais 2A qui peut être raccordé directement à une chaudière ou à un équipement de commande auxiliaire tel qu'une vanne motorisée,
 - une interface de chaudière numérique qui peut être utilisée pour contrôler directement une chaudière OpenTherm®.

Important ! Un thermostat de radiateur ou un thermostat d'ambiance Wiser est obligatoire pour que l'actionneur de chaudière fonctionne.

Installation

L'actionneur pour chaudière doit être installé par une personne qualifiée pour intervenir sur une installation électrique, en se référant à la notice d'installation.

Fixez d'abord l'embase sur une boîte d'encastrement.

Ensuite effectuez le câblage. La liaison entre la passerelle et la chaudière doit se faire dans une gaine ou une goulotte conformément aux règles de l'art.

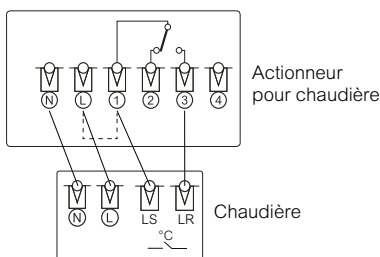

Important ! Les contacts de sortie sont hors tension (et non SELV). Si le générateur de chaleur nécessite une alimentation électrique, comme pour une vanne motorisée, l'alimentation doit être mise sur la borne "1" soit par liaison à partir de la borne "L", soit à partir d'une alimentation séparée.

Une fois le câblage effectué, fixez l'actionneur de chaudière sur l'embase et serrez les vis de sécurité de la plaque murale.

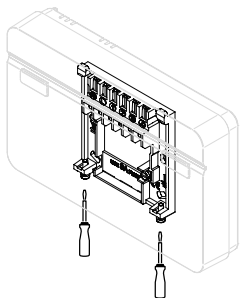

Rejoignez le réseau

- Pour appairer l'actionneur, lorsque l'application vous y invite, appuyez sur son bouton [configuration] pendant plus de 2 secondes jusqu'à ce que le voyant clignote en vert et en orange.

• Une fois l'appairage au système Wiser terminé, le voyant s'allume en vert fixe. Si l'appairage a échoué, le voyant s'allume en rouge fixe.

- Dans l'application, vous devez donner un nom à l'actionneur, puis sélectionnez le type de commande :

- si vous sélectionnez " Relais", alors vous devrez choisir le type de chaudière : à gaz (par défaut), électrique, à fioul ou pompe à chaleur,

- si la chaudière est pilotée via le protocole OpenTherm, alors sélectionnez "OpenTherm".

Configurez votre système Wiser

Installer les équipements Wiser et les connecter à la passerelle Wiser (suite)

Actionneur pour radiateurs électriques



Avertissement

Important ! N'installez pas ce produit si vous ne maîtrisez pas l'installation d'appareils électriques alimentés par le secteur.

Important ! L'installation (produit et câblage) doit être fixe pour se conformer à la norme NF C 15-100.

Attention ! Avant l'installation, assurez-vous que l'alimentation secteur est bien coupée.

Remarque : il est important de s'assurer du bon serrage des vis qui maintiennent les câbles dans des borniers de raccordement électrique.

Raccordement

L'actionneur pour radiateurs électriques doit être installé en dessous ou sur le côté des radiateurs. Il ne doit en aucun cas être installé au-dessus ou entre le radiateur et le mur.

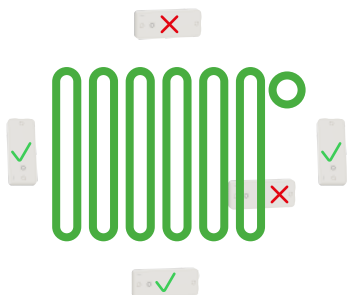

Fixez correctement la platine sur la surface de montage.

Remarque : la platine de l'actionneur se fixe avec 2 vis (il est possible de disposer de 4 autres trous de fixation en ôtant leur opercule).

• Préparez les câbles. L'isolant doit être retiré sur 6,5 mm.

Remarque : pour les installations avec des charges de 16 A, il convient d'utiliser un conducteur d'au moins 1,5 mm².

• Effectuez le raccordement des câbles selon le type de configuration et d'équipement raccordé (voir schémas).

• Percez les passe-fils en caoutchouc à l'aide d'un petit tournevis et passez le câble à travers.

• Pour assurer un degré de protection IP 44, positionnez correctement les câbles et leur passe fil dans le corps de l'actionneur.

• Vissez les 2 serre-câbles pour maintenir les câbles en place.

Remarque : les serres-câbles ont 4 positions (haute / basse et à l'endroit / à l'envers) pour s'adapter aux différents diamètres de câbles.

• Positionnez le corps de l'actionneur sur sa platine et assurez-vous que les passe-fils en caoutchouc sont bien placés dans leurs réceptacles.

• Fixez le corps de l'actionneur à l'aide de deux vis en face avant.

• Pour terminer, placez les deux obturateurs pour cacher les têtes de vis.



Pour les installations avec des câbles arrivant par l'arrière

2 grands trous peuvent être ouverts sur la platine de fixation.

Les passe-fil en caoutchouc ne doivent pas être percés.

Les serre-câbles ne doivent pas être utilisés.

Si le radiateur est équipé d'un thermostat électronique

Important ! Dans ce cas, il est fortement recommandé de le contrôler à l'aide de l'option "Fil Pilote".

Le fil pilote est toujours noir et doit être câblé sur le bornier FP.

Si le radiateur avec thermostat électronique n'est pas équipé d'une entrée "Fil pilote", vérifiez auprès du fournisseur s'il peut gérer les commandes On/Off.

Pour les radiateurs à fil pilote, sélectionnez le mode PROG ou AUTO et la consigne de température la plus élevée

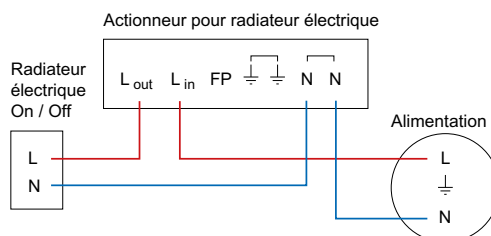
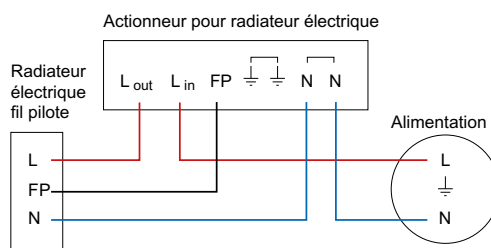

Configurez votre système Wiser

Installer les équipements Wiser et les connecter à la passerelle Wiser (suite)

Actionneur pour radiateurs électriques (suite)

Instructions une fois l'actionneur raccordé

- Remettez en position ON le disjoncteur qui alimente le radiateur.
- Pour appairer l'actionneur, lorsque l'application vous y invite, appuyez sur son bouton pendant plus de 2 secondes jusqu'à ce que le voyant clignote en orange.
- Dans l'application, sélectionnez ensuite le type de radiateur piloté ("Fil pilote" ou "Relais").

Remarque : une fois l'actionneur alimenté, une LED rouge sur l'actionneur clignote tant que l'association à un thermostat d'ambiance n'est pas établie.

Il faut qu'un thermostat soit attribué à la même pièce dans l'application Wiser Home pour que le chauffage puisse être piloté.

Que faire si l'actionneur ne trouve aucun réseau ?

La passerelle ne doit plus être en mode "Appairage". Dans ce cas, le voyant vert de la passerelle Wiser ne clignote plus. Vous devez alors réactiver le mode "Appairage".

Que faire si l'actionneur ne trouve toujours aucun réseau alors que le mode de configuration est bien actif ?

Dans ce cas (le voyant de la passerelle Wiser clignote bien en vert), l'actionneur doit être trop éloigné de la passerelle Wiser. Deux solutions s'offrent à vous :

- soit choisir un autre emplacement pour le thermostat d'ambiances
- soit installer une prise connectée qui augmente le champ d'action du système. Voir "[La prise gigogne](#)" à la page 97.

Réglages du thermostat sur les radiateurs électriques

- Pour les radiateurs fil pilote, sélectionnez le mode AUTO ou PROG et la consigne la plus élevée.
- Si le radiateur est équipé de son propre thermostat, réglez-le sur la température la plus élevée.

Important ! Il est impératif d'ajouter un thermostat d'ambiance dans la même zone que le radiateur pour pouvoir contrôler la température ambiante.

Configurez votre système Wiser

Installer les équipements Wiser et les connecter à la passerelle Wiser (suite)

Système de chauffage / climatisation par air pulsé Airzone

Rejoignez le réseau

- Sur la page Accueil, cliquez sur l'icône [Roue crantée] (Paramètres).
- Appuyez sur [Équipements] puis [Chauffage] et sélectionnez [Airzone].
- La liste des équipements Airzone disponibles s'affiche après un temps de recherche.
- Si plusieurs équipements sont disponibles, sélectionnez-en un.
- Appuyez sur [Emplacement], sélectionnez un emplacement de l'appareil et appuyez sur [Envoyer].
- Renouvelez cette procédure pour chaque appareils Airzone puis appuyez sur [Sauvegarder].

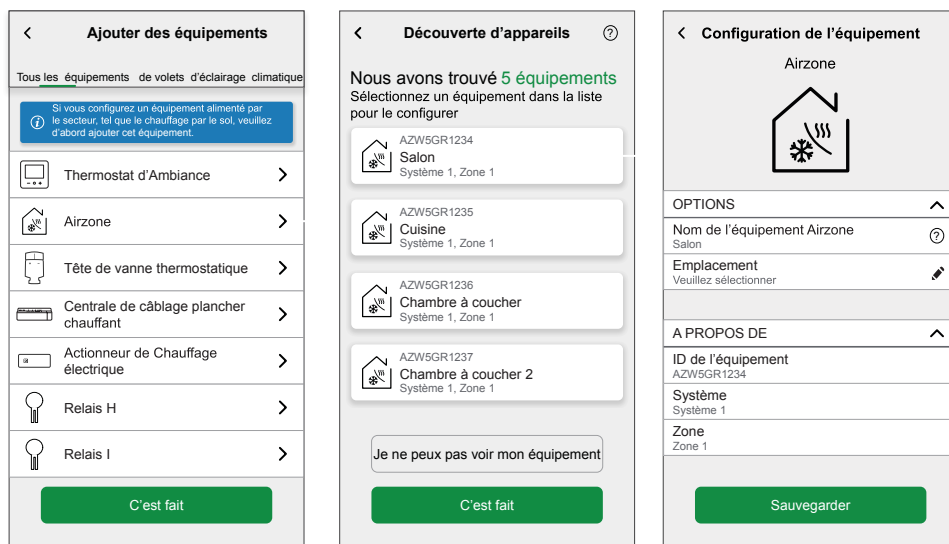

Configurez votre système Wiser

Installer les équipements Wiser et les connecter à la passerelle Wiser (suite)

Thermostats sur pile, en saillie ou sur socle

Chaque thermostat d'ambiance connecté doit être raccordé à la passerelle Wiser de la façon suivante :

Insérez les piles et rejoignez le réseau



- Insérez les piles dans le thermostat. Assurez-vous que les piles sont correctement orientées. La polarité (+ et -) est indiquée sur le thermostat et sur les piles.
- Fermez les compartiments des piles.

Que faire si le thermostat ne trouve aucun réseau ?

La passerelle n'est plus être en mode "Appairage". Dans ce cas, le voyant vert de la passerelle Wiser ne clignote plus. Vous devez alors réactiver le mode "Appairage".

Que faire si le thermostat ne trouve toujours aucun réseau alors que le mode de configuration est bien actif ?

Dans ce cas (le voyant de la passerelle Wiser clignote bien en vert), le thermostat d'ambiance doit être trop éloigné de la passerelle Wiser. Deux solutions s'offrent à vous :

- soit choisir un autre emplacement pour le thermostat d'ambiance,
- soit installer une prise connectée qui augmente le champ d'action du système. Voir "[La prise gigogne](#)" à la page 97

Installez le thermostat d'ambiance



- Fixez le thermostat d'ambiance au mur grâce à la platine fournie, ou posez-le sur un meuble dans sur son support de bureau fourni.



Vous souhaitez déplacer le thermostat d'ambiance d'une pièce vers une autre ?

Voir "[Déplacer un thermostat d'ambiance](#)" à la page 102

Configurez votre système Wiser

Installer les équipements Wiser et les connecter à la passerelle Wiser (suite)

Thermostats sur secteur, encastrés



Vous souhaitez déplacer le thermostat d'ambiance d'une pièce vers une autre ?

Voir "[Déplacer un thermostat d'ambiance](#)" à la page 102

Sélectionnez le pré-réglage

Si le thermostat est utilisé pour piloter un générateur de chaleur, il doit être réglé lors de la première mise sous tension ou immédiatement après une réinitialisation.

Vous devez choisir entre 3 pré-réglages afin que l'algorithme gère le chauffage en fonction du dispositif piloté, :

- P1 : pompe à chaleur ou chaudière à fioul (temps de cycle 20 min)
- P2 : vanne motorisée pour radiateur à eau ou chaudière à gaz (temps de cycle 10 min)
- P3 : vanne pour plancher chauffant hydraulique (temps de cycle 10 min)

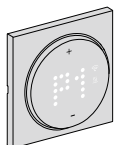



- Appuyez sur [+] ou [-] pour sélectionner le pré-réglage P1, P2 ou P3.
- Appuyez simultanément sur [+] et [-] pendant plus d'une seconde pour valider votre choix.

Si le thermostat ne pilote aucun générateur de chaleur, et qu'il n'est utilisé que pour gérer la température d'une pièce, il faut malgré tout valider cette étape en choisissant indifféremment un des 3 pré-réglages.

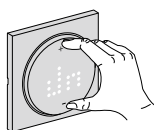
Rejoignez le réseau



- Pour appairer le thermostat, lorsque l'application vous y invite, appuyez simultanément sur les boutons [+] et [-] pendant plus de 3 secondes :

- le picto  clignote en vert quand l'appairage est terminé.
- le picto  clignote en vert quand l'appairage a échoué.

Que faire si le thermostat ne trouve aucun réseau ?

La passerelle n'est plus être en mode "Appairage". Dans ce cas, le voyant vert de la passerelle Wiser ne clignote plus. Vous devez alors réactiver le mode "Appairage".

Que faire si le thermostat ne trouve toujours aucun réseau alors que le mode de configuration est bien actif ?

Dans ce cas (le voyant de la passerelle Wiser clignote bien en vert), le thermostat d'ambiance doit être trop éloigné de la passerelle Wiser. Deux solutions s'offrent à vous :

- soit choisir un autre emplacement pour le thermostat d'ambiance,
- soit installer une prise connectée qui augmente le champ d'action du système. Voir "[La prise gigogne](#)" à la page 97

Configurez votre système Wiser

Installer les équipements Wiser et les connecter à la passerelle Wiser (suite)

Thermostats sur secteur, encastrés (suite)

Schémas de principe

Le thermostat pilote le générateur de chaleur

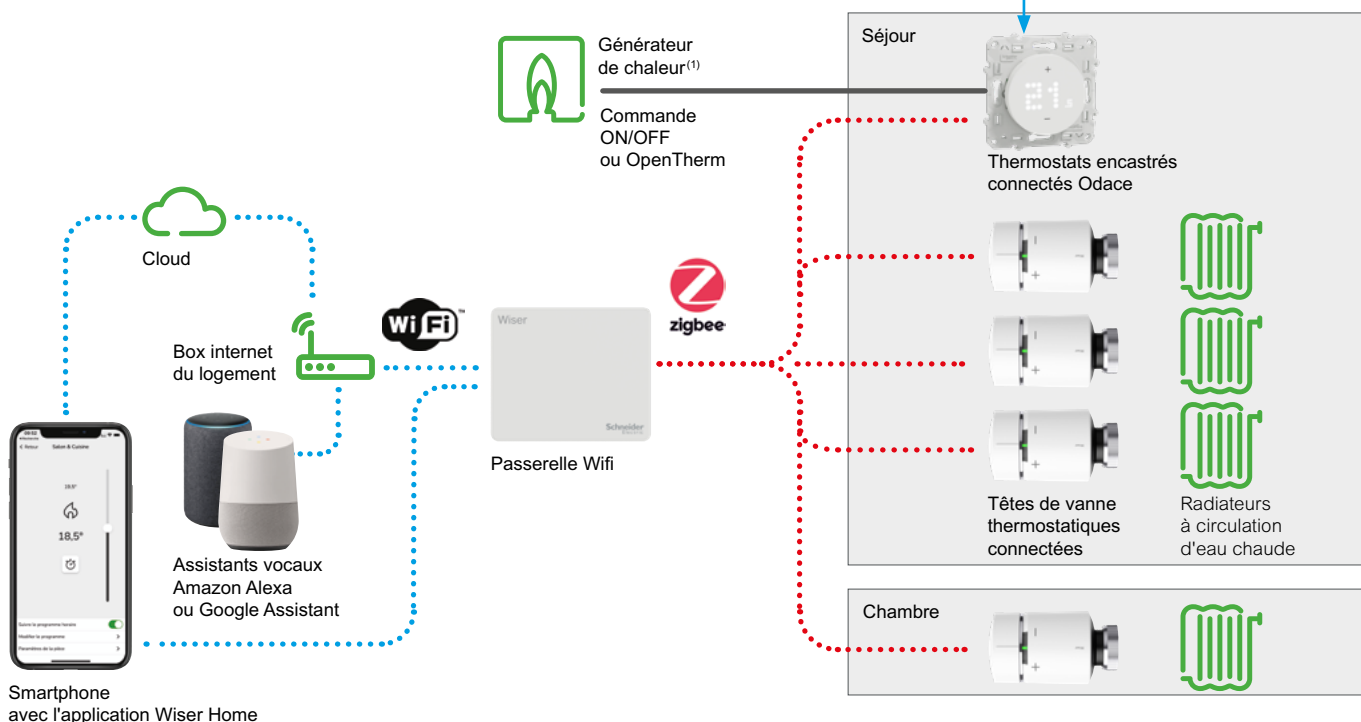

Le thermostat gère la température d'une pièce

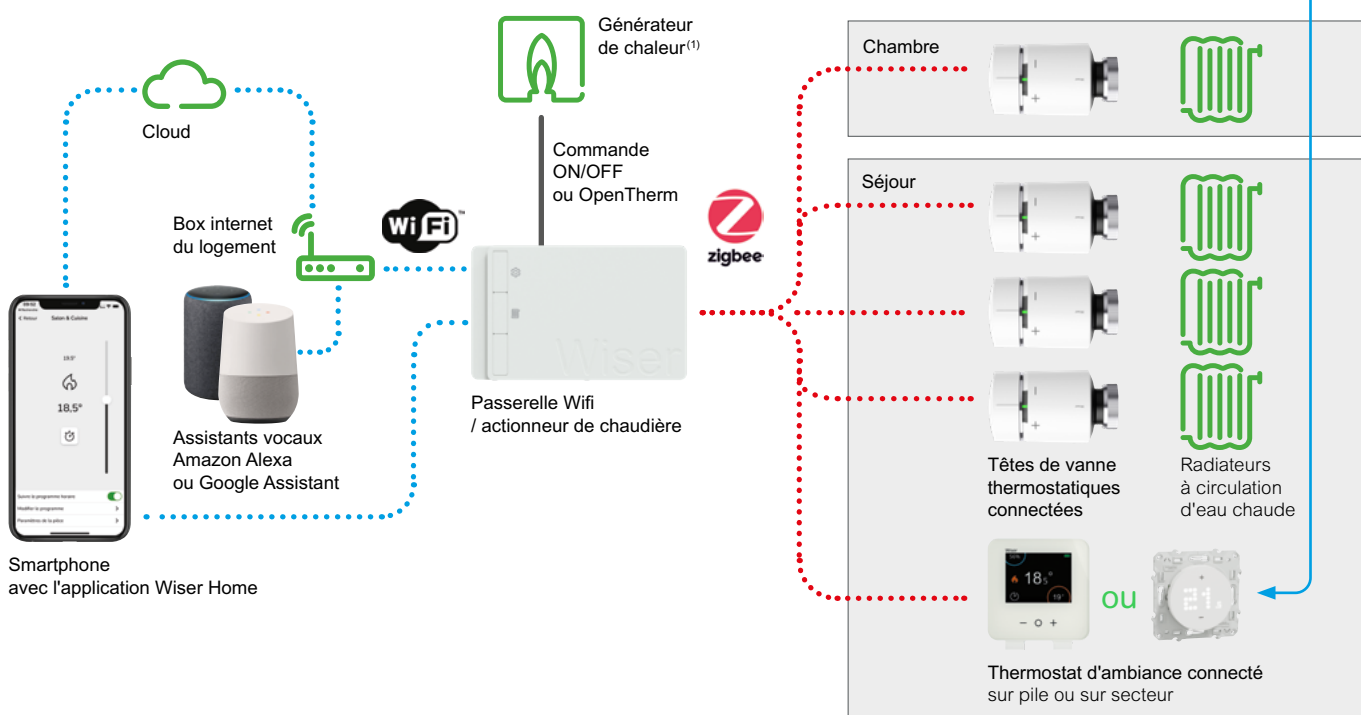

Configurez votre système Wiser

Installer les équipements Wiser et les connecter à la passerelle Wiser (suite)

Commandes centralisées sans fil, à pile

- Insérez la pile.
- Choisissez le nombre de touche

Par défaut, l'appareil est utilisé en mode simple (2 touches). Il peut également être configuré pour fonctionner comme appareil double (4 touches) en appuyant simultanément sur les boutons poussoirs haut et bas et en les maintenant enfoncés pendant 10 secondes jusqu'à ce que la LED devienne rouge.

- Installez la commande centralisée.
 - soit en la vissant sur une boîte d'encastrement,**Important !** En cas d'installation sur une boîte d'encastrement comportant des câbles 230 V CA, isolez toujours ces derniers en appliquant une feuille d'argent adhésive (livrée) sur le support de fixation.

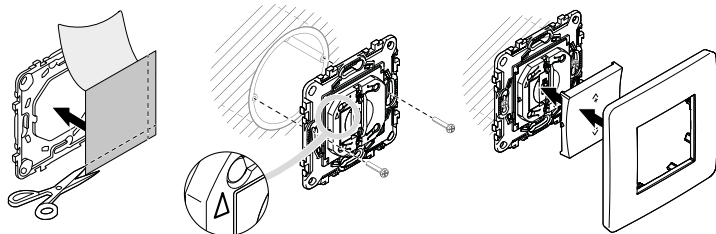

- soit en la vissant sur une surface en bois ou autre matériau,
- Important !**
- N'utilisez pas de clous.
- soit en la collant sur une surface plane avec l'adhésif double face. Assemblez le plaque de finition sur le mécanisme et coupez les griffes en plastique qui dépassent à l'arrière?

Important !
Pour surface vitrée : collez la feuille d'argent adhésive sur la surface en évitant les bulles ou les plis dans la feuille. Montez ensuite l'appareil sur la feuille d'argent adhésive.
N'installez pas l'appareil sur une surface métallique, car cela perturbe la communication sans fil et les performances de l'appareil.

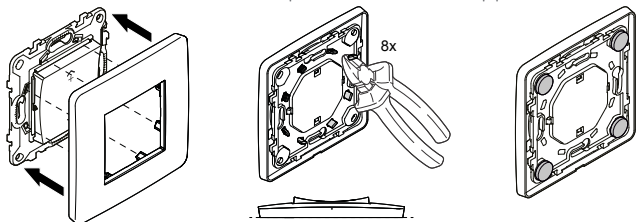

- À l'aide de l'application Wiser Home, appairez la commande sans fil avec la passerelle Wiser afin de pouvoir piloter un ou plusieurs scénarios.

Exemples de scénarios :

- "départ / arrivée" :
 - extinction de toutes les lumières / allumage d'une lampe,
 - fermeture / ouverture de tous les volets-roulants,
 - coupure / alimentation de certaines prises,
 - baisse / augmentation de la consigne de température du chauffage
- commande centralisée de volets-roulants,
- va-et-vient.

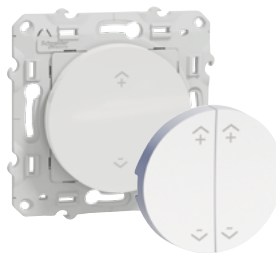

Configurez votre système Wiser

Installer les équipements Wiser et les connecter à la passerelle Wiser (suite)

Commandes de l'éclairage et des volets-roulants

Câblage

Boutons-poussoirs connectés (commande On / Off).

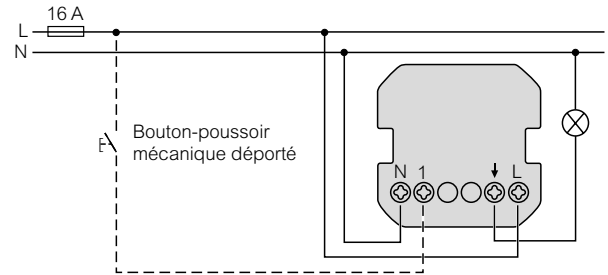
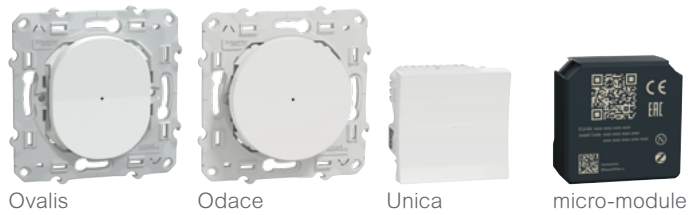

Variateurs

Poussoir

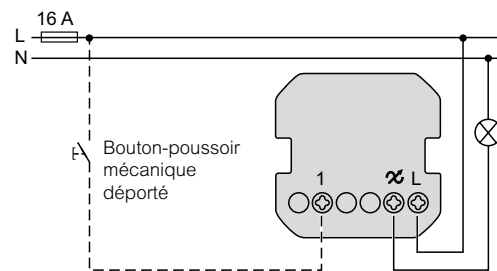
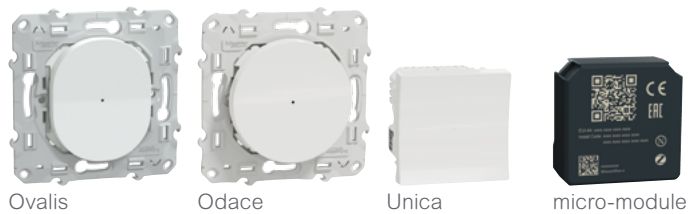

Rotatifs

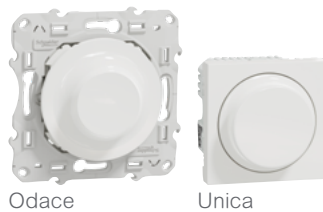

Commandes pour volets-roulants

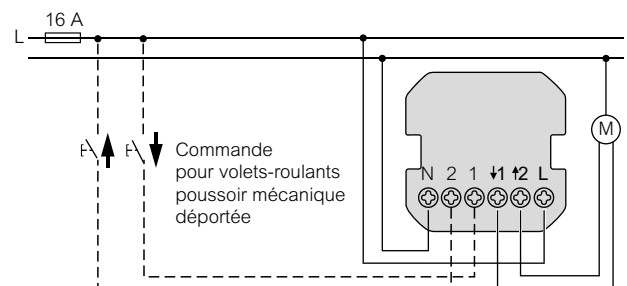
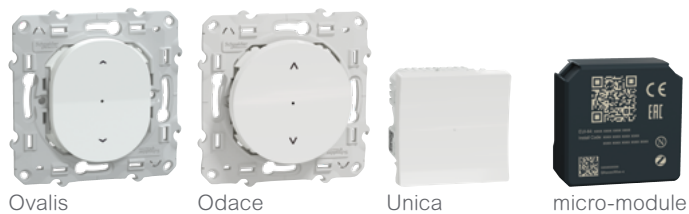

Configurez votre système Wiser

Installer les équipements Wiser et les connecter à la passerelle Wiser (suite)

Commandes de l'éclairage et des volets-roulants (suite)

Câblage en rénovation

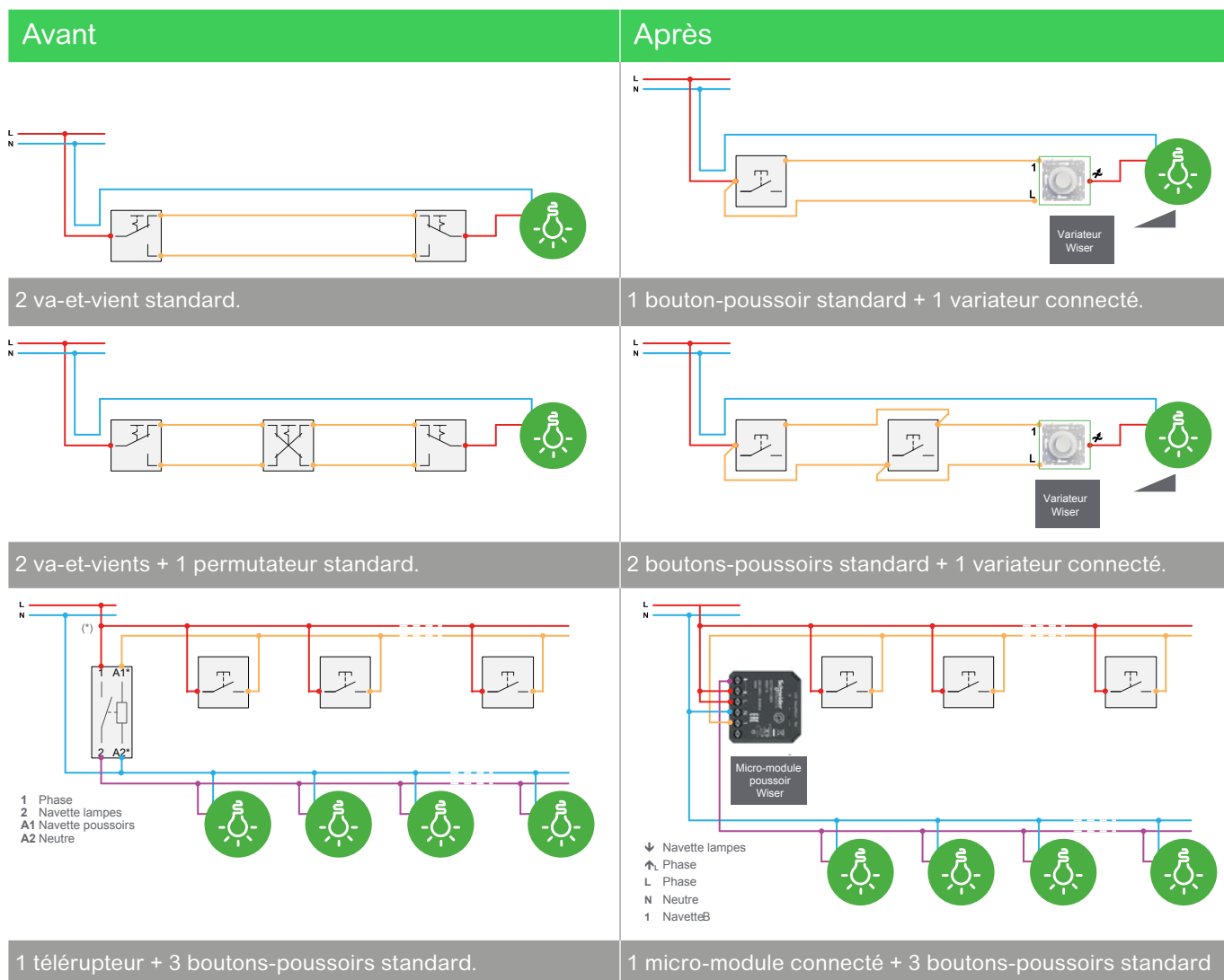

Configurez votre système Wiser

Installer les équipements Wiser et les connecter à la passerelle Wiser (suite)

Commandes de l'éclairage et des volets-roulants (suite)

Connexion de l'appareillage à la passerelle Wiser

- Lancer l'application Wiser sur votre smartphone
- Appuyez sur [[Ajouter un nouvel équipement](#)].
- Choisissez le bon type d'appareillage.

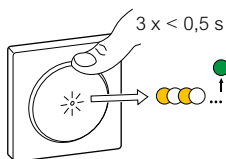

- Activez le mode appairage en appuyant 3 fois sur le [[bouton](#)] de l'appareillage.
- lancez l'appairage depuis l'application Wiser.

Une fois appairé, le LED sur l'appareillage clignote en vert 4 fois, et la charge connectée est activée brièvement pour confirmer que l'opération est réussie.

- affectez-le à une pièce,
- définissez les paramètres avancés

Cette est réalisable ultérieurement.

Que faire si la tentative d'appairage échoue ?

Les voyants de l'appareil clignotent alors en rouge quatre fois et les charges connectées ne réagiront pas. L'application Wiser vous informe que l'appairage a échoué. Dans ce cas, vous devez répéter la procédure d'appairage.

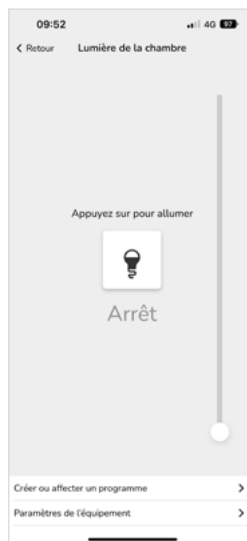

Eclairage à variation

Important ! Il est nécessaire d'utiliser des ampoules à variation de qualité.

En cas de clignotement d'ampoules LED, vous pouvez installer sur le connecteur DCL un module compensateur réf. CCT90501.

Configurez votre système Wiser

Installer les équipements Wiser et les connecter à la passerelle Wiser (suite)

Prise gigogne 13 A



Elle peut être installée sur toutes les prises murales du logement.

Avertissement

Important ! Assurez-vous que la charge alimentée par la prise connectée ne dépasse pas sa capacité. Reportez-vous aux informations inscrites au dos de la prise et à la documentation livrée.

Important ! La prise connectée ne peut être installée qu'à l'intérieur du logement.

- Insérez la prise connectée dans la prise murale de votre choix.

Son voyant clignote trois fois en bleu pour indiquer que la connexion avec la passerelle n'est pas encore établie.

- Maintenez enfoncé le bouton [On / Off] pendant deux secondes jusqu'à ce que le voyant clignote en bleu.
- Lorsque l'application Wiser Home vous y invite, entrez un nom descriptif pour la prise connectée, tel que "Lampe de table".

Que faire si la prise connectée ne trouve aucun réseau ?

La passerelle ne doit plus être en mode "Appairage". Dans ce cas, le voyant vert de la passerelle Wiser ne clignote plus. Vous devez alors réactiver le mode "Appairage".

Que faire si la prise connectée ne trouve toujours aucun réseau alors que le mode de configuration est bien actif ?

Dans ce cas (le voyant de la passerelle Wiser clignote bien en vert), la prise connectée doit être trop éloignée de la passerelle Wiser :

- vous devez installer la prise connectée à un autre endroit
- vous pouvez également installer une autre prise connectée plus proche de la passerelle Wiser qui relaiera le signal et augmentera la couverture radio du système.

Configurez votre système Wiser

Installer les équipements Wiser et les connecter à la passerelle Wiser (suite)

Prises encastrées 16 A

- Raccordez la prise selon le schéma suivant.

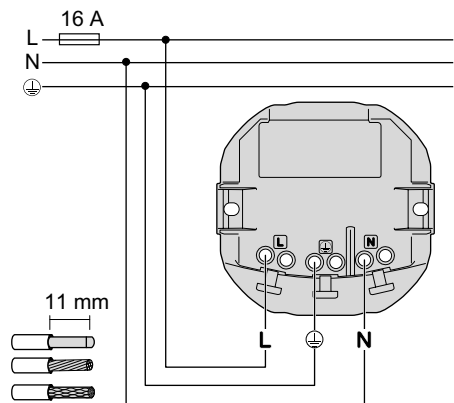

- Installez la prise dans une boîte d'encastrement \varnothing 67 mm.

Veillez au sens de montage, un marquage "TOP" indique le haut de la prise

- Appuyez 3 fois sur le bouton en face avant.

Son voyant clignote trois fois en bleu pour indiquer que la connexion avec la passerelle n'est pas encore établie.

- Lorsque l'application Wiser Home vous y invite, entrez un nom descriptif pour la prise connectée, tel que "Télévision".

Que faire si la prise connectée ne trouve aucun réseau ?

La passerelle ne doit plus être en mode "Appairage".

Dans ce cas, le voyant vert de la passerelle Wiser ne clignote plus.

Vous devez alors réactiver le mode "Appairage".

Que faire si la prise connectée ne trouve toujours aucun réseau alors que le mode de configuration est bien actif ?

Dans ce cas (le voyant de la passerelle Wiser clignote bien en vert), la prise connectée doit être trop éloignée de la passerelle Wiser :

- vous pouvez également installer une autre prise connectée plus proche de la passerelle Wiser qui relaiera le signal et augmentera la couverture radio du système.

Avertissement

Important ! Assurez-vous que la charge alimentée par la prise connectée ne dépasse pas sa capacité :

- éclairage : LED 100 W 125 μ F - transfo électronique 2000 VA - transformateur ferro-magnétique 1500 VA - lampe incandescente 2000 W
- moteur 1600 V 17 A max.
- charge résistive 3680 W
- charge capacitive 6 AX 70 μ F max.
- charge inductive 16 A $\cos \varphi = 0,6$

Important ! La prise connectée ne peut être installée qu'à l'intérieur du logement.

- Ne raccordez aucun appareil dépendant d'une alimentation électrique permanente.
- Ne branchez pas différents types de charge sur une même prise commandée.
- N'utilisez pas de multiprises.
- Ne l'utilisez pas pour charger un véhicule électrique.



Configurez votre système Wiser

Installer les équipements Wiser et les connecter à la passerelle Wiser (suite)

Bornes de recharge pour véhicules électriques EVlink Home Smart

- La borne de recharge doit être installée dans les règles de l'art, avec la protection électrique adaptée. Se reporter au guide "Solutions pour la mobilité électrique".
- Pour permettre son dialogue avec le système Wiser, la borne de recharge doit être connectée avec la box internet du logement. Cette liaison peut être :
 - soit filaire avec un câble RJ45 / RJ45
 - soit sans fil en WiFi.

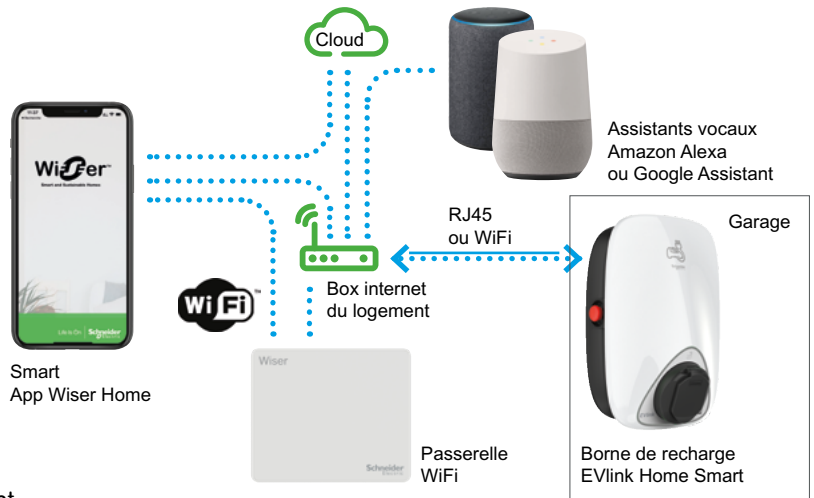

Raccordement du contrôleur anti-déclenchement

Distance entre le contrôleur anti-déclenchement et son alimentation < 3 m
1 seule alimentation

Distance entre le contrôleur anti-déclenchement et son alimentation ≥ 3 m
Ajout d'un disjoncteur 2 A monphasé pour une protection dédiée

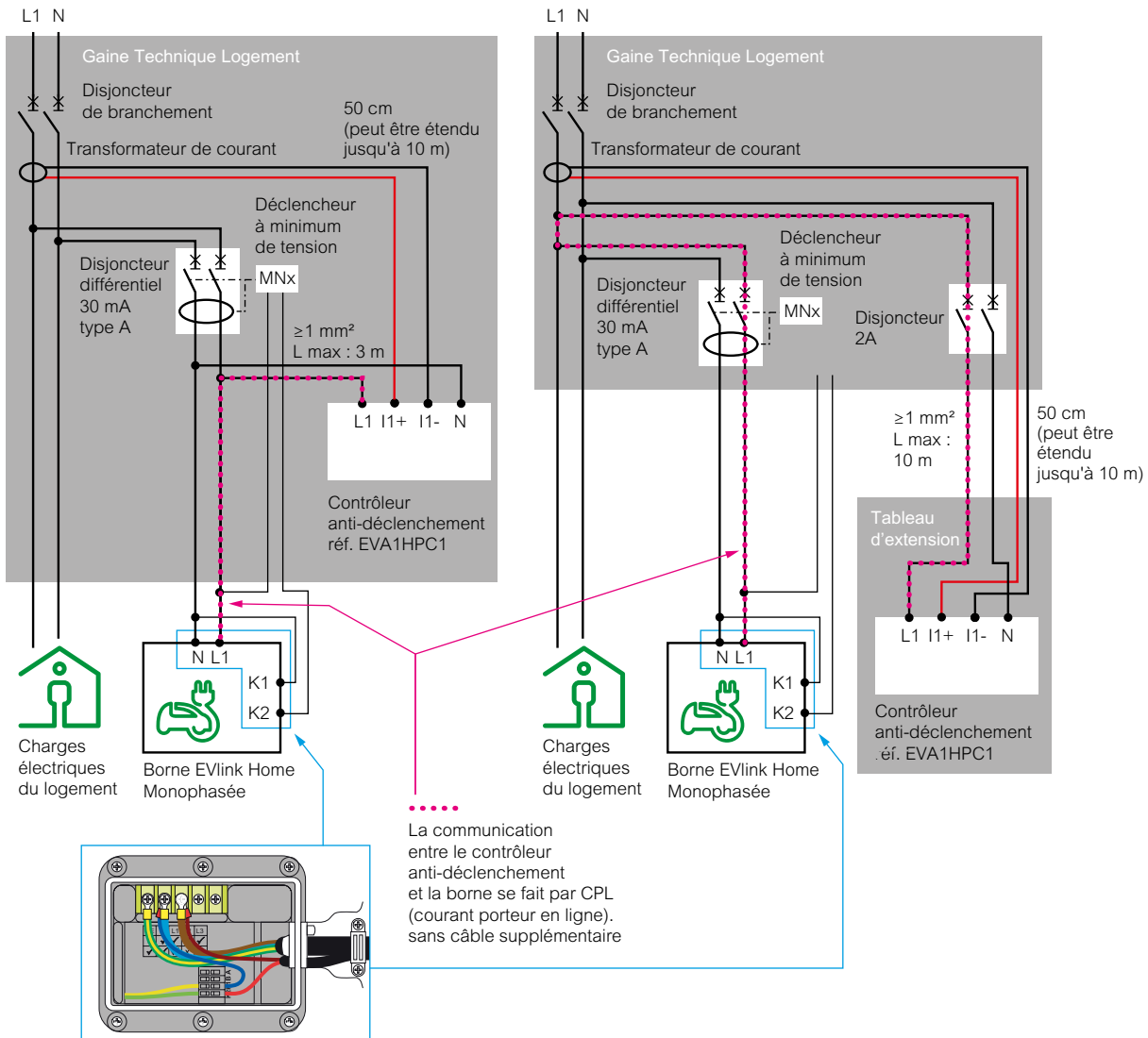

Configurez votre système Wiser

Installer les équipements Wiser et les connecter à la passerelle Wiser (suite)

Prises renforcées pour véhicules électriques Mureva EVlink

- La prise renforcée doit être installée dans les règles de l'art, avec la protection électrique adaptée. Se reporter au guide "[Solutions pour la mobilité électrique](#)".
- Pour permettre son dialogue avec le système Wiser, la borne de recharge via doit être connectée au système Wiser via une passerelle Wifi (liaison Zigbee).

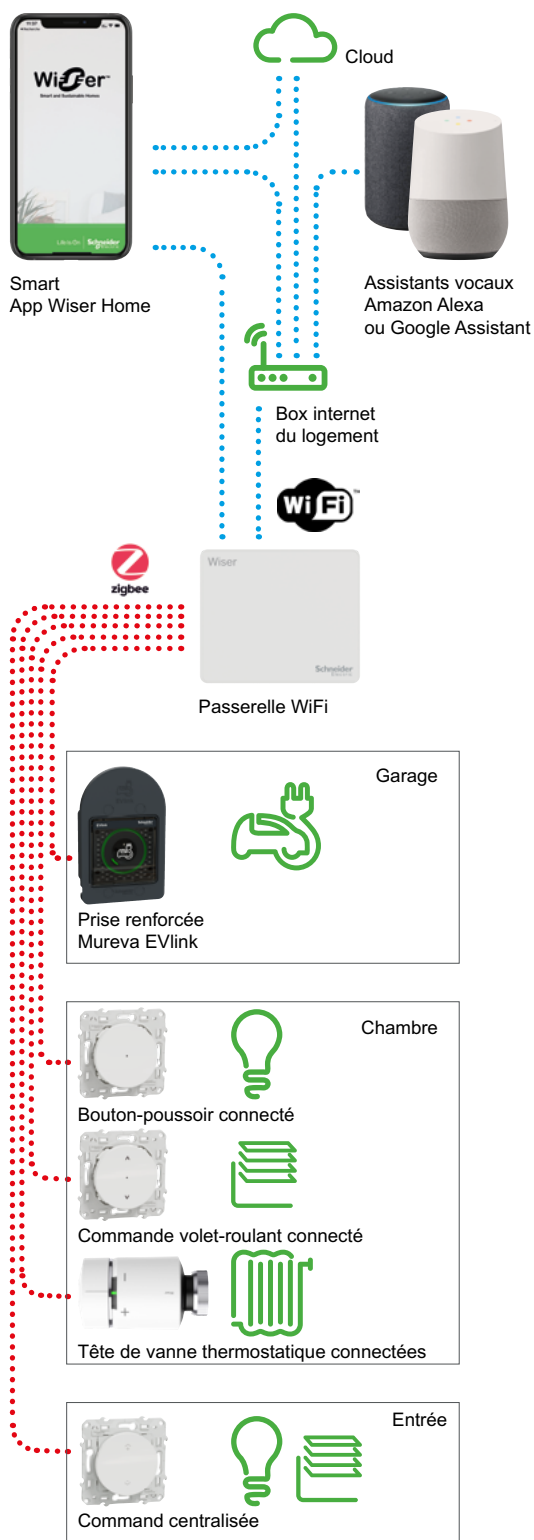
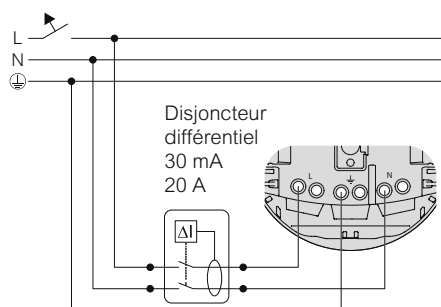
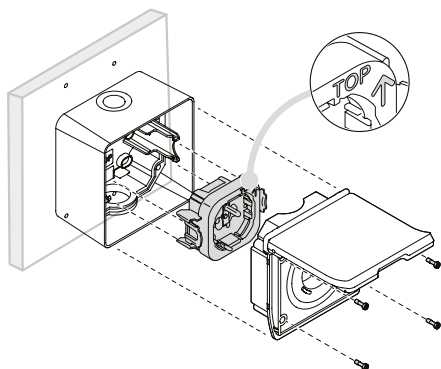

Configurez votre système Wiser

Installer les équipements Wiser et les connecter à la passerelle Wiser (suite)

Détecteur autonome avertisseur de fumée sur batterie (DAAF)

- Choisissez l'emplacement des capteurs de fumée.

Le détecteur de fumée peut être installé sur un plafond plat ou incliné, ainsi que sur un mur.

Important ! Le détecteur doit être installé en tenant compte des contraintes suivantes :

- Ne pas installer dans les garages, les cuisines, les salles de bain ou toute zone à forte humidité, en présence de saleté ou d'insectes.
- Ne pas installer à proximité de fenêtres, de portes ou de conduits,
- Ne pas retirer le couvercle anti-poussière tant que tous les travaux de construction ne sont pas terminés. La poussière de construction et les produits chimiques entraînent la détection de défauts et de fausses alarmes.
- Installer à plus de 1 m des équipements de chauffage, climatiseurs, ventilateurs, dispositifs et raccords électriques, à plus de 30 centimètres de tout éclairage.
- Ne pas peindre, recouvrir d'autocollant ou autres décorations.

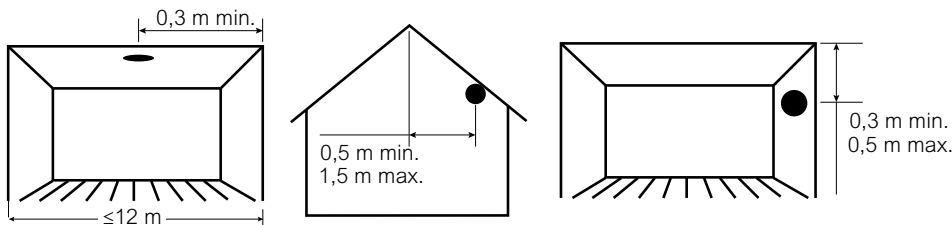

- Utilisez un tournevis afin de mettre le commutateur d'alimentation en position MARCHÉ.

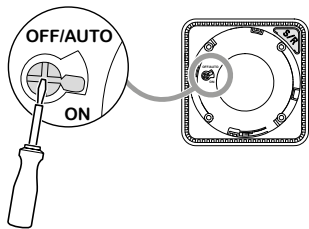

- Appairez le détecteur au système Wiser en suivant les instructions de l'application Wiser Home.

Nota : Lorsque plusieurs détecteurs de fumée sont appairés à la même passerelle Wiser, une interconnexion RF est automatiquement créée entre les détecteurs de fumée. Ainsi quand un détecteur est en alerte, tous les détecteur diffuse un signal sonore.

- Installez le support de montage à l'aide des chevilles et vis fournies.
- Positionnez le détecteur sur le support de montage.

Configurez votre système Wiser

Installer les équipements Wiser et les connecter à la passerelle Wiser (suite)

Capteur d'ouverture de fenêtre / porte

Le capteur se compose de deux pièces distinctes :

- Le composant principal intègre un circuit qui détecte le composant secondaire.
- Le composant secondaire est un aimant.



- Choisissez l'emplacement du capteur selon le type d'ouvrant.

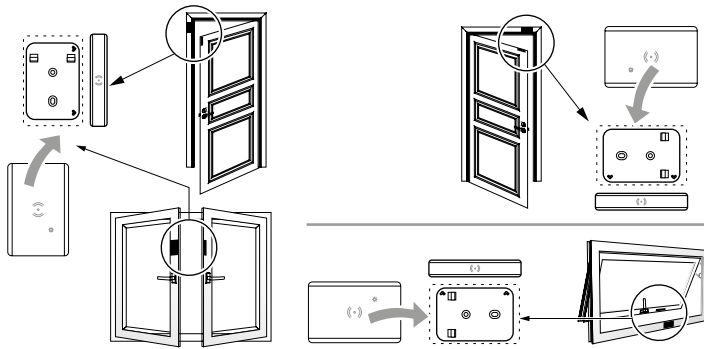

Important !

Installez les 2 pièces du capteur en faisant en sorte que lorsque la fenêtre ou porte est fermée, la distance entre les 2 composants (détecteur et aimant) soit :

- < 18 mm pour installation sur une surface non métallique (par exemple surfaces en bois ou en plastique),
- < 10 mm pour installation sur une surface métallique.

Pour éviter de dégrader les performances du capteur, ne l'installez pas à proximité d'appareils magnétiques.

- Collez l'aimant.

Important ! L'aimant doit toujours être installé du côté des flèches.

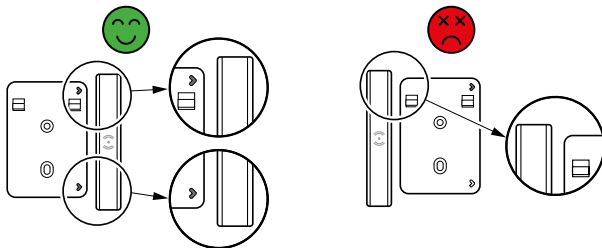

- Installez le support du capteur :
 - soit avec l'adhésif double face : solution compatible avec les surfaces en bois, en plastique ou en métal,
 - soit à l'aide de vis en perçant préalablement un trou de 1 mm dans le support : solution compatible avec les surfaces en bois ou en plastique.
- Retirez l'isolant de la pile du capteur. La LED clignote en vert.
- Clipsez le capteur sur son support.
- Appairez le détecteur au système Wiser en suivant les instructions de l'application Wiser Home.

Configurez votre système Wiser

Installer les équipements Wiser et les connecter à la passerelle Wiser (suite)

Capteur de mouvements et de luminosité

- Choisissez l'emplacement des capteurs de fumée.

Le capteur peut être monté au mur ou au plafond :

- le montage au plafond permet une détection à 360° avec une plage maximale de 4 m de diamètre.
- Le montage au mur permet une détection de 90° à 110° horizontalement et verticalement avec une plage maximale de 5 m de rayon.

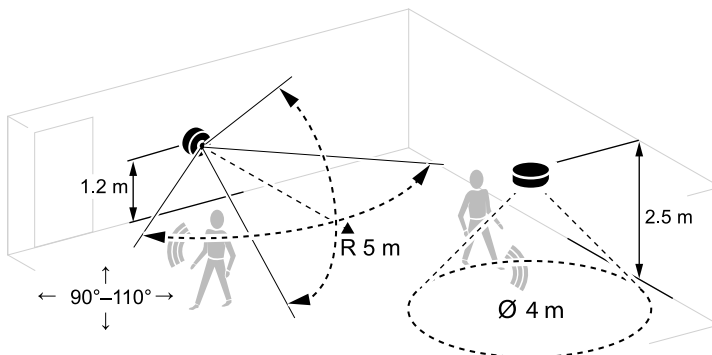

Important ! Le détecteur doit être installé en tenant compte des contraintes suivantes :

- ne pas installer le capteur à un endroit fortement ensoleillé ou venté (par exemple près de la ventilation).
- lorsque la température ambiante est $> 32\text{ °C}$, la sensibilité du capteur, la plage de détection et l'angle de détection sont dégradés.
- le capteur est plus sensible au mouvement transversaux qu'aux mouvement dirigé vers lui.

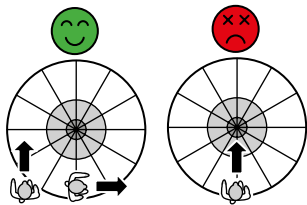

- Installez le support du capteur :
 - soit avec l'adhésif livré : solution compatible avec les surfaces en bois, en plastique ou en métal,
 - soit à l'aide des vis en perçant préalablement un trou de 1 mm dans le support : solution compatible avec les surfaces en bois ou en plastique.
- Retirez l'isolant de la pile du capteur. La LED clignote en vert.
- Clipsez le capteur sur son support.
- Appairez le détecteur au système Wiser en suivant les instructions de l'application Wiser Home.

Configurez votre système Wiser

Installer les équipements Wiser et les connecter à la passerelle Wiser (suite)

Capteur de température et d'humidité

- Choisissez l'emplacement du capteur.

N'installez pas le capteur à un endroit fortement ensoleillé ou venté (par exemple près de la ventilation).

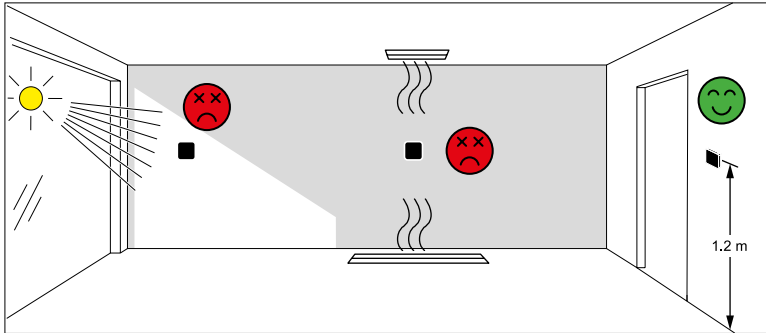

- Installez le support du capteur :
 - soit avec l'adhésif double face : solution compatible avec les surfaces en bois, en plastique ou en métal,
 - soit à l'aide de vis en perçant préalablement un trou de 1 mm dans le support : solution compatible avec les surfaces en bois ou en plastique.
- Retirez l'isolant de la pile du capteur. La LED clignote en vert.
- Clipsez le capteur sur son support.
- Appairez le détecteur au système Wiser en suivant les instructions de l'application Wiser Home.

Configurez votre système Wiser

Installer les équipements Wiser et les connecter à la passerelle Wiser (suite)

Détecteur de fuite d'eau

- Le capteur fonctionne grâce à deux patins sous le boîtier, proches de la surface du sol, qui détectent lorsque de l'eau est présente entre eux.
- Lorsque le capteur détecte de l'eau sur le sol, il émet une alarme sonore et transmet l'information au système Wiser via la passerelle.
- L'alarme sonore s'arrête lorsque le capteur est retiré du contact de l'eau.



- Choisissez l'emplacement du capteur.
- Évitez les emplacements où le capteur risque d'être cogné accidentellement ou déplacé de toute autre manière. Les meilleurs emplacements sont sur le sol dans les coins, dans des armoires avec tuyauterie apparente, sous des armoires ou autres équipements fixes.
- Ne placez pas le capteur dans une zone où il y a de la pluie, de la fumée d'huile et de la vapeur de cuisson.
- N'installez pas le capteur à un endroit où il y a de l'eau contaminée, par exemple par de l'huile, ou de l'eau gelée, comme de la glace ou de la neige.
- N'immergez pas complètement le capteur dans l'eau.

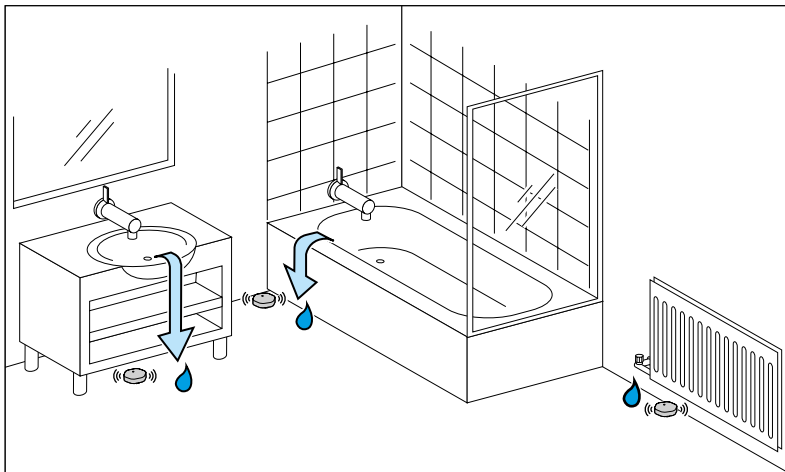

- Emplacements à envisager : siphon de sol, chauffe-eau, pompe de puisard, lave-linge, toilettes, lave-vaisselle, réfrigérateurs, purificateur d'eau, adoucisseur d'eau, évier de cuisine, lavabo de salle de bain, anciennes conduites, radiateur de chauffage, baignoire, chaudière, aquarium, etc.

- Mettre en les piles dans le capteur.
- Appairez le détecteur au système Wiser en suivant les instructions de l'application Wiser Home.
- Appuyez brièvement 3 fois sur la touche de fonction (< 0,5 s).
- La LED clignote en orange.
- Attendez quelques secondes que la LED du capteur s'allume en vert.
- Installez le capteur de sorte que les patins de détection soient horizontaux.
- Une fuite d'eau ne peut être détectée que si l'eau touche les deux sondes métalliques. Si l'eau ne touche qu'une seule des sondes, la présence d'eau ne sera pas détectée.
- Assurez-vous que les patins de détection sont près du sol ou de l'étagère de l'armoire.

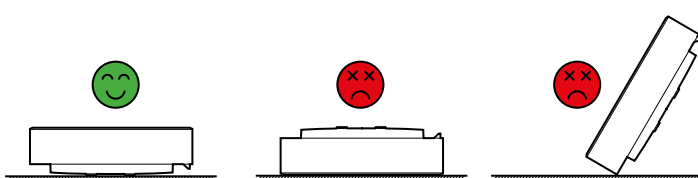

Configurez votre système Wiser

Installer les équipements Wiser et les connecter à la passerelle Wiser (suite)

Capteurs de mesure PowerTag Resi9

Attention ! Il est recommandé d'installer le PowerTag à moins de 3 mètres de la passerelle Wiser pour obtenir de meilleurs résultats. Cela offre une bonne puissance de réseau et permet d'éviter les problèmes en ligne/hors ligne susceptibles de corrompre les données.

• Pour la mesure des consommations électriques du logement, il existe 2 solutions :

- la mesure détaillée

Il faut alors installer un capteur sur le câble de phase qui alimente le tableau électrique et un ou plusieurs capteurs par type d'usage (chauffage, refroidissement, production d'eau chaude sanitaire, prises électriques et autres).

- la mesure générale avec une estimation des répartitions

Il faut alors installer un seul capteur sur le câble de phase qui alimente le tableau électrique. L'estimation de la consommation des différents usages est réalisée grâce à un algorithme.

• Selon la solution choisie, installez les capteurs en amont ou en aval d'un appareillage.

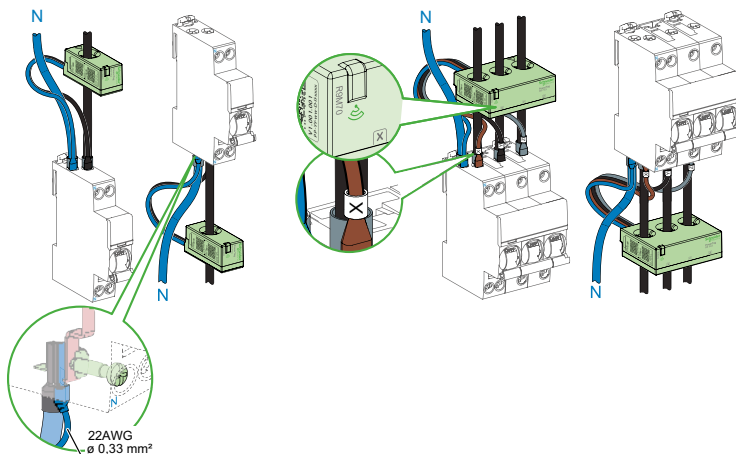

Veillez à installer le capteur dans le bon sens (voyant en haut), qu'il soit installé en amont ou en avant du disjoncteur qui l'alimente.

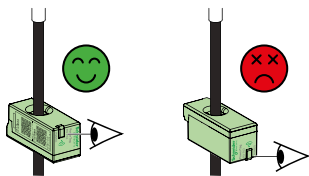

• Apparez le capteur au système Wiser en suivant les instructions de l'application Wiser Home.

• Si plusieurs PowerTags sont disponibles sur la page de configuration :

- sélectionnez-en un et appuyez sur [**Identification**]

- le voyant d'état clignote rapidement en vert sur le PowerTag

• Attribuez une étiquette à chaque PowerTag :

- "réseau" si c'est un capteur en amont du tableau électrique,

- "Véhicule électrique", "Chauffage", "Eau chaude", "Climatisation", "Prise électrique", "Réfrigérateur" ou "Ventilation" si c'est une charge particulière.

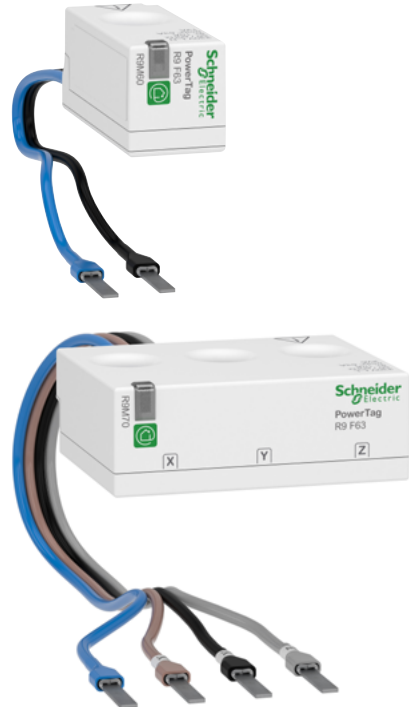

Configurez votre système Wiser

Installer les équipements Wiser et les connecter à la passerelle Wiser (suite)

Capteurs de mesure PowerTag Resi9 (suite)

Exemple de mise en œuvre de plusieurs capteurs pour une mesure détaillée

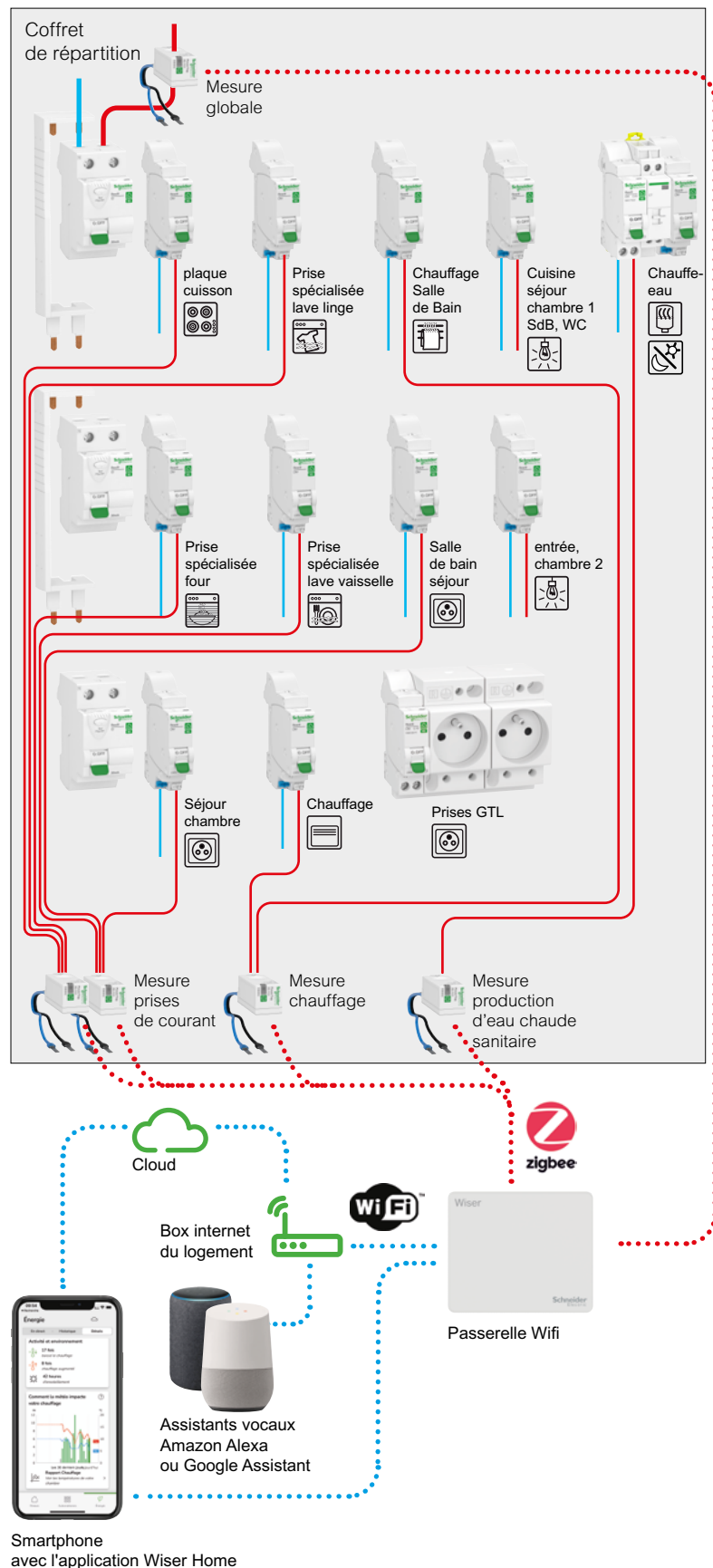

Configurez votre système Wiser

Installer les équipements Wiser et les connecter à la passerelle Wiser (suite)

Capteurs de mesure PowerTag Resi9 (suite)

Exemple de mise en œuvre d'un seul capteur pour une mesure générale et une estimation des répartitions

L'estimation de la consommation des différents usages (chauffage, refroidissement, production d'eau chaude sanitaire, prises électriques et autres) est réalisée grâce à un algorithme.

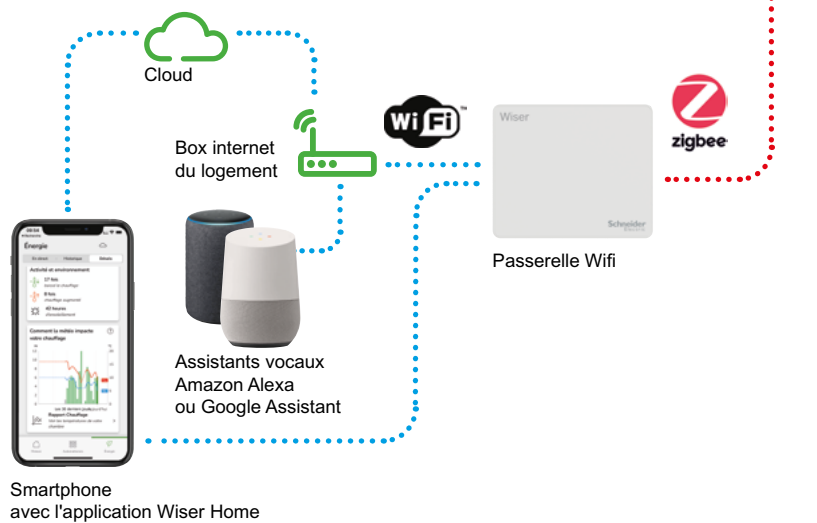
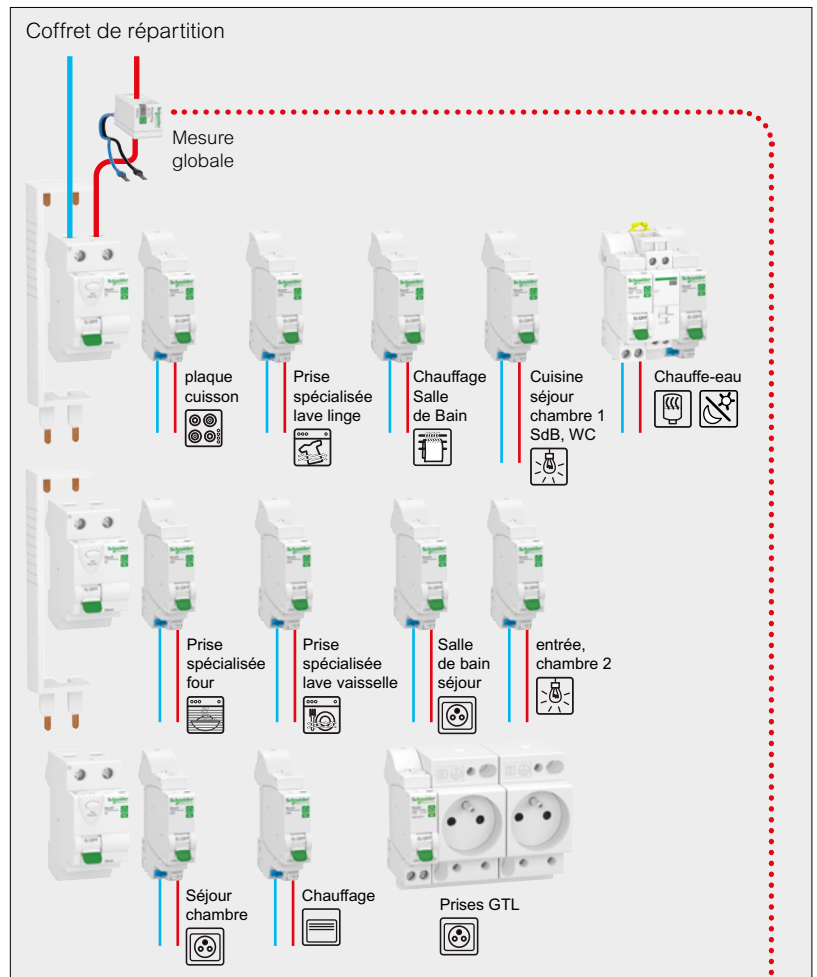

Contrôlez votre installation avec Wiser Home

Découvrir l'application

Premier pas avec le système Wiser

Personnalisez votre configuration avec l'application Wiser Home afin de :

- modifier les températures de consigne,
- définir un programme,
- utiliser la fonction Boost,
- et bien plus encore !

Le système de chauffage peut fonctionner selon trois modes différents.

Selon un programme

Le chauffage est quotidiennement contrôlé par un programme que vous aurez défini. Vous pouvez à tout moment créer ou modifier de nouveaux événements.

Lorsque vous accédez pour la première fois à l'application Wiser Home, votre système suit un programme par défaut.

Sans programmation

Pour contrôler votre système de chauffage manuellement pendant une certaine période, vous devez désactiver l'option "Suivre le programme" en cliquant sur le [[chronomètre](#)] de la pièce concernée. Alors, seules les consignes manuelles seront acceptées et le programme sera ignoré. Vous pouvez à tout moment revenir au mode "Programme" en cliquant à nouveau sur ce bouton.

En mode "Absence"

Lorsque ce mode est activé, toutes les pièces du logement ont pour consigne la température "Absence" (16° C par défaut). Le mode "Absence" se substitue à tous les programmes en cours.

Lorsque le mode "Absence" est actif, il est toujours possible de modifier manuellement la consigne de température de chaque pièce. Toutefois, si une consigne de température est modifiée manuellement à un niveau inférieur à la consigne "Absence", la température sera portée au niveau de la consigne "Absence"

Quelles sont les valeurs par défaut ?

Par défaut, le système Wiser suit un ensemble d'événements préprogrammés pour chaque pièce.

Lorsque vous accédez pour la première fois à l'application Wiser Home, vous pourrez découvrir et modifier ces programmes par défaut, en changeant les heures ou les consignes de température à votre guise.

Heure	Température
Du lundi au vendredi	
6 h 30	20 °C
8 h 30	16 °C
16 h 30	21 °C
22 h 30	OFF
Samedi et dimanche	
7 h 00	20 °C
9 h 00	21 °C
16 h 00	21 °C
23 h 00	OFF



Vous souhaitez modifier la programmation ?

Voir "[Deux méthodes pour accéder à la programmation de tous les équipements](#)" à la page 65



Wiser Home et Ecowatt



L'application Wiser Home reprend les informations transmises par Ecowatt.

Ainsi un bandeau de couleur s'affiche sur la page d'accueil de l'application informe sur le niveau de tension du réseau électrique en France :

- Pas d'alerte
- Système électrique tendu.
Les écogestes sont les bienvenus
- Système électrique très tendu.
Coupages inévitables si nous ne baissions pas notre consommation

Contrôlez votre installation avec Wiser Home

Découvrir l'application (suite)

Page d'accueil

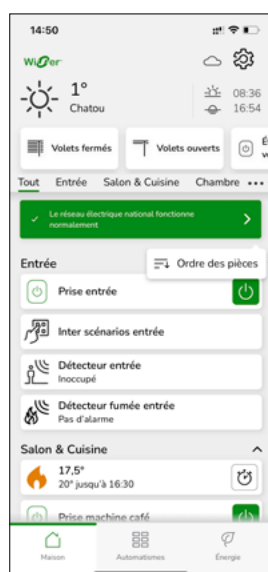
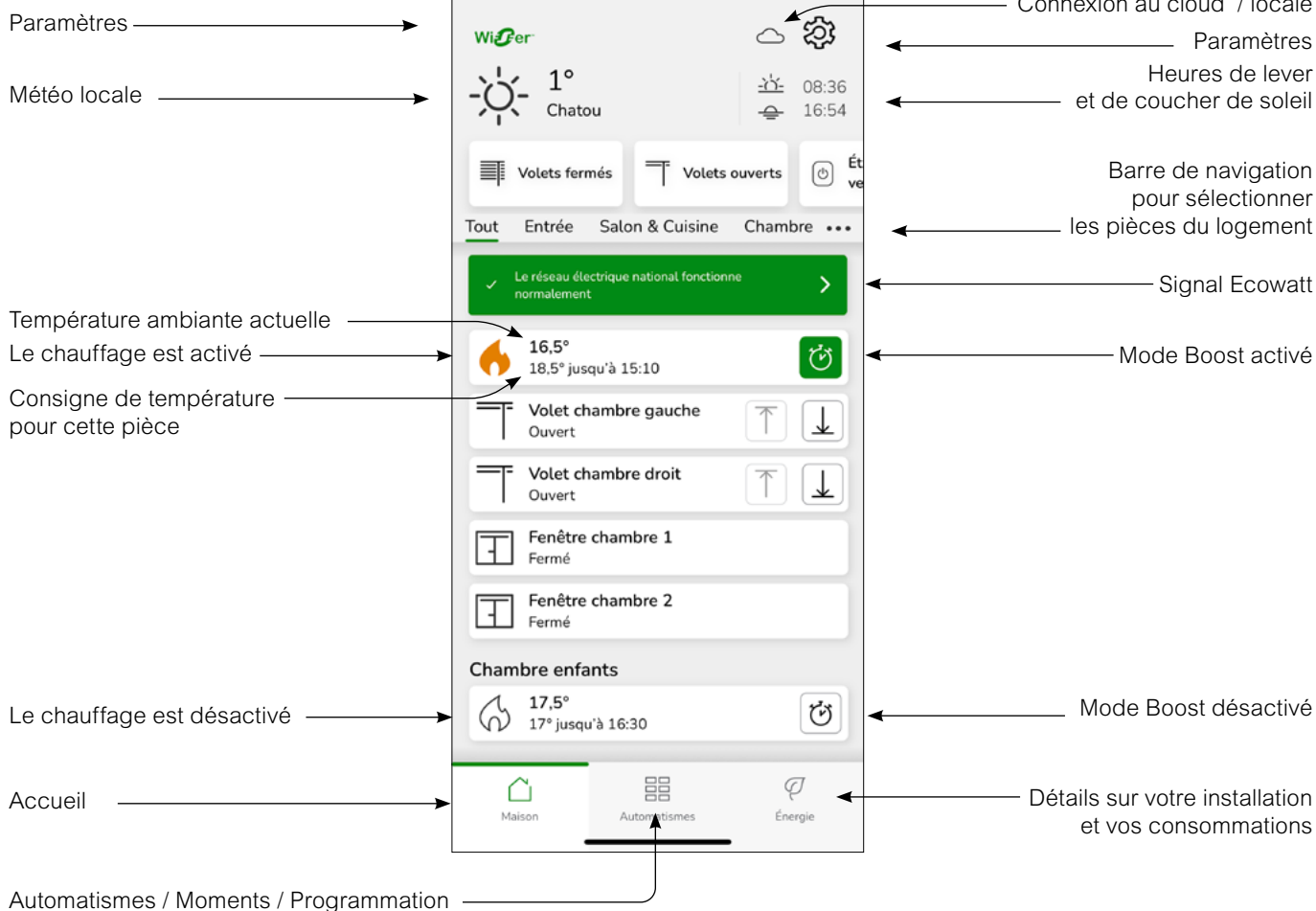

Réorganisez l'ordre d'affichage des pièces

Les pièces de votre logement apparaîtront sur l'écran d'accueil et dans la barre de navigation dans l'ordre dans lequel elles ont été renseignées dans l'application.

Pour modifier l'ordre, vous devez :

- Cliquez sur [...] trois traits à droite de la barre de navigation
- Cliquez sur [[Ordre des pièces](#)].
- Ordonnez les pièces selon vos préférences.

Ensuite vous pouvez changer l'ordre en glissant / déposant le nom des pièces.

- Cliquez sur [[C'est fait](#)] dans le coin supérieur droit de l'écran pour sauvegarder votre nouvelle configuration.

Contrôlez votre installation avec Wiser Home

Piloter le chauffage

Régler la température ambiante

- Utilisez la [barre de défilement] sur le côté droit de l'écran, en faisant glisser le curseur vers le haut ou vers le bas pour régler la consigne de température

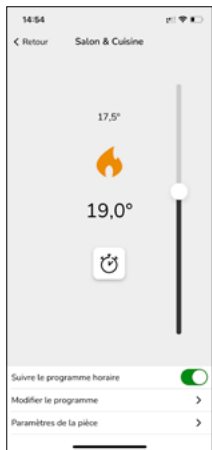

La flamme orange indique que la température ambiante est inférieure à la consigne de température souhaitée et donc que le chauffage est activé.

Remarque : vous pouvez visualiser en bas de cet écran si un programme est activé pour cette pièce.

Forcer la température ambiante

Activation du mode "Boost"

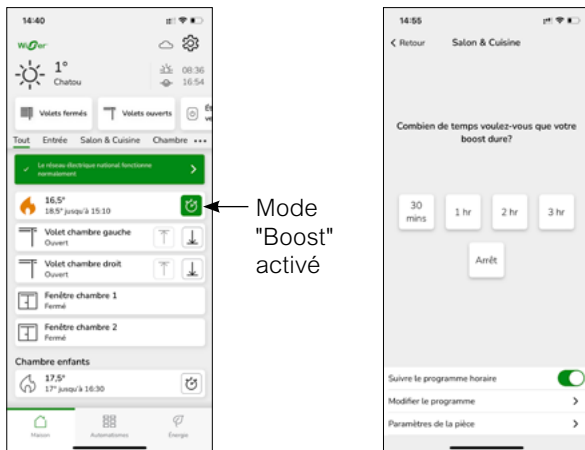

- Sur l'écran d'accueil, appuyez sur [le chronomètre] icône du mode "Boost" de la pièce dans laquelle vous souhaitez augmenter la température.
- Sélectionnez ensuite la durée pendant laquelle vous souhaitez augmenter la température.

La consigne de température sera augmentée de 2 °C par rapport à la température mesurée, pour la durée sélectionnée.

Comment désactiver le mode "Boost" ?

Vous pouvez arrêter le mode "Boost" à tout moment en cliquant sur la même icône de l'écran d'accueil et en sélectionnant [Arrêt].



Que se passera-t-il si votre système

...suit un programme ?

La nouvelle consigne restera active jusqu'à l'événement planifié suivant.

...ne suit pas un programme ?

La nouvelle consigne sera valable tant qu'aucune autre consigne ne sera pas donnée.

...est en mode "Absence" ?

La nouvelle consigne continuera d'être active jusqu'à ce que le mode "Absence" soit désactivé.

Ensuite, il reviendra à la configuration qu'il avait avant l'activation du mode "Absence".

Les différentes façons de modifier la consigne de température :

Sur le thermostat d'ambiance de votre pièce ou via l'application :

- en définissant une nouvelle consigne de température.
- en activant le mode "Boost" ce qui permet de choisir la température et la durée souhaitées.

Sur la tête de vanne thermostatique (pour le chauffage à boucle d'eau chaude)

- en tournant le bouton vers [+] (mode "Boost") ou [-] pour changer la consigne de 2°C pour une heure.

Vue d'ensemble de la fonction "Boost"

	Temp.	Durée
Application Wiser Home	+ 2 °C	sélectionnable
Thermostat d'ambiance	+ 2 °C	sélectionnable
Tête de vanne thermostatique	+/- 2°C	fixe, 1 heure

Contrôlez votre installation avec Wiser Home

Piloter le chauffage (suite)

Augmenter la température ambiante de l'ensemble du logement



Activation du mode "Boost" pour toutes les pièces

Comme il s'agit d'une action ponctuelle qui agit sur toutes les pièces, cette fonction se trouve dans la section "Automatismes".

- Cliquez sur [[Automatismes](#)], icône située en bas au centre de l'écran d'accueil.
- Cliquez sur [[Tout booster](#)].

Une augmentation de la consigne de température +2 °C pendant 1 heure s'appliquera à toutes les pièces pilotées par le système Wiser.

Annuler les réglages ponctuels sur le chauffage

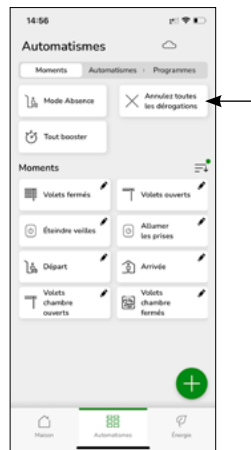

Annulation de toutes les dérogations

Cette fonction remettra l'ensemble du chauffage du logement sous le contrôle des programmes paramétrés dans le système Wiser.

Cela signifie que toutes les dérogations (mode "Boost" et consignes ponctuelles) seront annulées.

- Cliquez sur [[Annuler toutes les dérogations](#)]

Ce bouton ne s'affiche pas si aucune dérogation n'a été demandée.

Piloter le chauffage (suite)

Le mode "Eco"

Le système Wiser, à force d'utilisation, apprend l'inertie thermique de votre logement. Le mode "Eco" s'appuie sur cette connaissance et anticipe les changements de consigne.

Par exemple, si la consigne de température est programmée de 21 à 18 °C à 22 h, alors le système arrêtera le chauffage avant 22 h tout en préservant votre confort.

Mode Eco désactivé

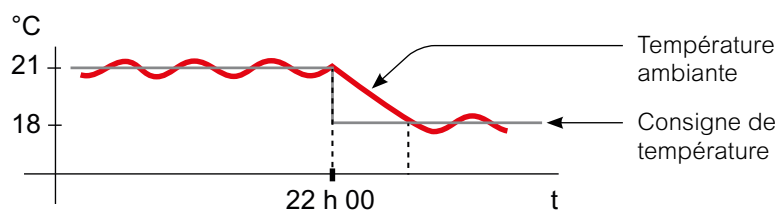

Wiser change la consigne de température à 22 h conformément au programme. La température de la pièce baisse alors en fonction de la météo et de l'inertie thermique du logement.

Mode Eco activé

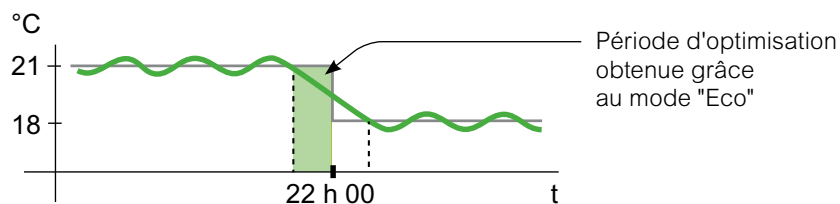

Lorsque le mode "Eco" est activé, Wiser détermine dans quelle mesure votre logement conserve la chaleur en fonction de la température extérieure actuelle, et optimise sur cette base la transition entre les deux consignes de température sans perte de confort.

Le système Wiser coupe donc le chauffage avant 22 h, l'heure à laquelle la consigne change, ce qui permet une période d'optimisation. Ainsi des économies sont réalisées car le chauffage n'est pas activé.

Remarque : Le mode "Eco" est une fonctionnalité du système qui s'applique à l'ensemble des pièces du logement.

Comment savoir si le mode "Eco" est activé ?

Lorsque le mode "Eco" est activé, un picto apparaît sur l'écran d'accueil de l'application Wiser Home, ainsi que sur l'écran du thermostat d'ambiance de chaque pièce.

Contrôlez votre installation avec Wiser Home

Piloter le chauffage (suite)

Le mode "Confort"

Le mode "Confort" est une fonctionnalité qui garantit que la consigne de température sera toujours atteinte au moment précis où elle est programmée. Tenant compte de l'inertie thermique du logement, il gèrera le chauffage afin que les températures de consigne soient précisément atteintes à l'heure programmée.

Un mode "Confort" désactivé

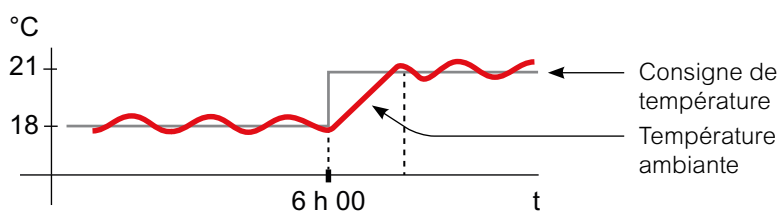

Lorsque le mode "Confort" est désactivé, le chauffage d'une pièce se met en route au moment où la consigne de température programmée évolue. La température réglée ne sera donc atteinte qu'après un laps de temps par rapport à l'heure effectivement programmée.

Mode "Confort" activé

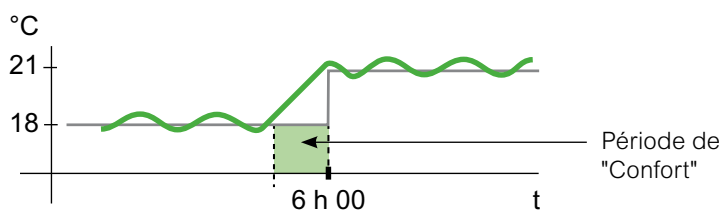

Lorsque le mode "Confort" est activé, le chauffage d'une pièce peut être mis en route jusqu'à 3 heures avant un changement de consigne de température. Ce temps nécessaire pour préchauffer la pièce est calculé par le système Wiser et s'adapte.

Remarque : le mode "Confort" ne peut être appliqué qu'à l'ensemble du logement. Il ne peut pas être actif pour une seule pièce.

Attention ! Si vous avez programmé votre installation pour commencer à chauffer plus tôt que nécessaire pour être certain d'avoir la température demandée à l'heure voulue, il faudra revoir le programme si le mode "Confort" est activé.

Comment savoir si le mode "Confort" est activé ?

Lorsqu'une pièce est en mode "Confort", l'icône d'une flèche encerclant un C s'affiche sur l'écran de réglage de la température dans l'application Wiser Home.

Cette même icône apparaîtra également sur l'écran du thermostat d'ambiance.

Remarque : pendant une période de "Confort", l'application et le thermostat d'ambiance afficheront la consigne de température que le système de chauffage cherche à atteindre.

Attention ! Si le programme demande 16°C pendant la nuit, puis 21°C à partir de 6 h du matin, l'application et le thermostat de la pièce afficheront le C encadré et "21°C" comme consigne de température pendant la période "Confort".

Contrôlez votre installation avec Wiser Home

Piloter le chauffage (suite)

Le Mode "Absence"

La température par défaut du mode "Absence" est de 16°C. Elle peut être modifiée dans le menu Paramètres / Mode "Absence".

Une fois ce mode activé, la consigne de température de toutes les pièces sera celle paramétrée pour ce mode.



- Appuyez sur le bouton [[Mode absence](#)] qui apparaît dans la page "Automatismes".

Toutes les pièces afficheront la valeur de la consigne du mode "Absence".

Remarque : Le mode "Absence" n'a d'impact que sur les pièces dont la consigne de température est supérieure à la consigne du mode "Absence". Par exemple, si la consigne pour une pièce donnée est de 5°C, le mode "Absence" ne le forcera pas le chauffage dans cette pièce.

Bien qu'une fois activé, le mode "Absence" prenne le dessus sur le mode "Boost" et les différentes programmations, il reste toujours possible de modifier ponctuellement la consigne de température d'une pièce.

Attention ! Si une ou plusieurs pièces ont leur mode "Boost" actif au moment où le mode "Absence" est sélectionné, le mode "Boost" restera actif à la température maximale du Mode "Absence".

Lors de la désactivation du mode "Absence", si un mode "Boost" est toujours actif, la consigne de température de la pièce concernée redeviendra celle du mode "Boost" jusqu'à son expiration.

Comment modifier la consigne de température du mode "Absence" ?

- Cliquez sur l'icône [[Roue crantée](#)] (Paramètres).
- Sélectionnez [[Mode absence](#)].
- Changez la consigne de température.

Contrôlez votre installation avec Wiser Home

Piloter le chauffage (suite)

Deux méthodes pour accéder à la programmation de tous les équipements

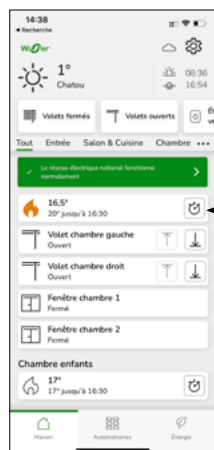

- Cliquez sur le [Bouton] de l'usage que vous souhaitez programmer.

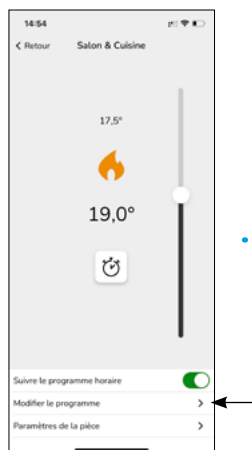

- Cliquez sur [Modifier le programme].

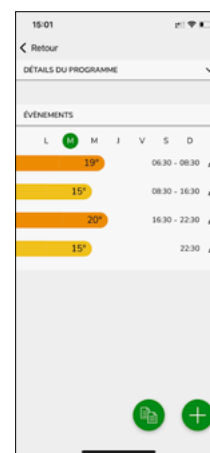

- Cliquez sur l'icône [Automatismes].



- Cliquez sur le bouton [Programmes].

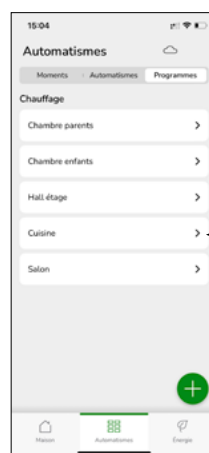

- Cliquez sur le [Bouton] de l'usage que vous souhaitez programmer.

Contrôlez votre installation avec Wiser Home

Piloter le chauffage (suite)

Créer un programme pour tous les équipements

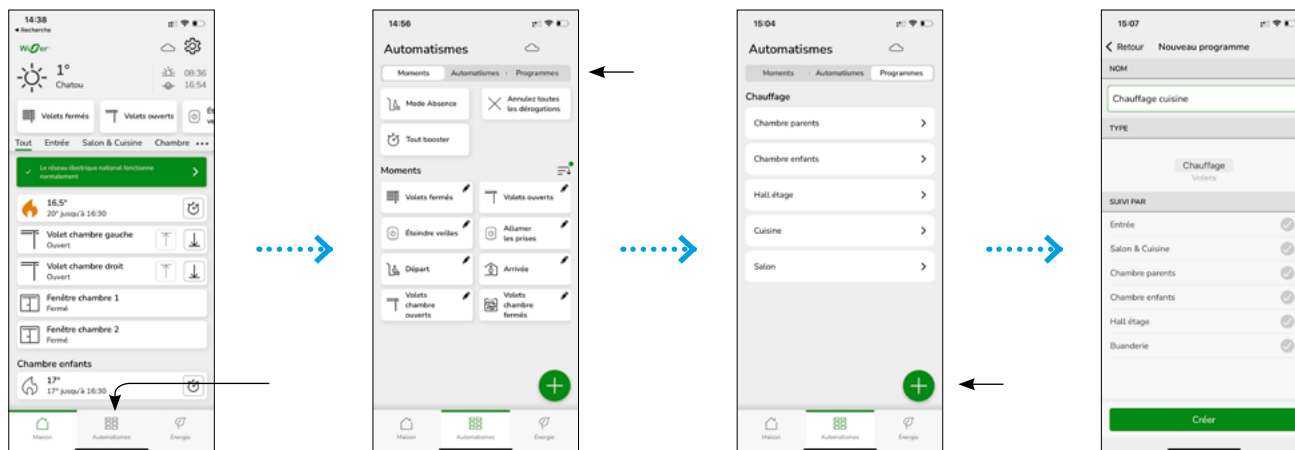

• Cliquez sur l'icône [Automatismes].

• Cliquez sur le bouton [Programmes].

• Cliquez sur la touche [+].

• Nommez votre programme.

• Cliquez sur le [Bouton] correspondant au type de programme souhaité "Chauffages" ou "Lumières".

• Cliquez sur [Créer]

• L'écran suivant vous présentera toutes les options de programmation que vous pourrez choisir en fonction de vos besoins.

Contrôlez votre installation avec Wiser Home

Piloter le chauffage (suite)

Modifier les programmes

Par défaut un programme de chauffage est attribué à chacune des pièces dotées d'équipements Wiser. Vous pouvez modifier ce programme en sélectionnant la pièce pour accéder aux détails de la programmation.

Un programme est une suite d'événements horaires pour chaque jour de la semaine. Un événement se compose d'une heure de début et de la température de consigne. Il peut y avoir jusqu'à 8 événements dans une journée, soit 56 événements dans une semaine.

Modification

Vous avez la possibilité d'ajouter, de modifier ou de supprimer un événement dans un programme.

- Cliquez sur l'icône [Crayon].

Duplication

Il est possible de copier un programme complet ou juste celui d'une journée spécifique.

- Cliquez sur l'icône [2 pages].
- Suivre les instructions.



Contrôlez votre installation avec Wiser Home

Piloter le chauffage (suite)

Gérer les paramètres

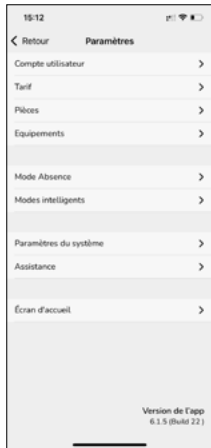

Compte

Sur la page compte, vous pouvez modifier votre adresse, changer votre mot de passe et vous déconnecter complètement de l'application.

Pièces

Cette page répertorie toutes les pièces et les équipements par pièce.

Vous pouvez y effectuer les opérations suivantes : ajouter, supprimer ou renommer une pièce.

Équipements

Cette page liste tous les équipements par type.

Vous pouvez y effectuer les opérations suivantes :

- ajouter un équipement,
- vérifier si son logiciel est à jour,
- l'identifier en faisant clignoter une LED sur l'équipement,
- le déplacer vers une autre pièce,
- le supprimer d'une pièce ou le supprimer du système.

Par ailleurs vous pouvez aussi vérifier si un équipement a perdu sa liaison sans fil avec la passerelle Wiser.

Modes intelligents

Le mode "Eco" est conçu pour vous faire réaliser des économies et optimiser l'efficacité de votre système de chauffage en ajustant automatiquement l'heure à laquelle le chauffage est activé. Il est basé sur la température extérieure et les caractéristiques de votre logement.

Pour en savoir plus, voir ["Le mode "Eco" à la page 62](#)

Le mode "Confort" garantit que la température programmée est bien atteinte au moment programmé.

Pour en savoir plus, voir ["Le mode "Confort" à la page 63](#)

Mode "Absence"

Il fait en sorte que la température du logement soit au minimum de 16 °C (cette valeur est modifiable).



Protection contre le gel

Si la consigne est réglée sur OFF, le système de chauffage réglera automatiquement la température ambiante à 4 °C.

Protection de vanne

Pour éviter le collage de la vanne, tous les 14 jours à partir du jour d'installation, les têtes de vannes thermostatiques des radiateurs s'ouvrent complètement, puis se ferment complètement à 11 h 00 du matin

Si des prises connectées font partie de votre système Wiser, celles de votre choix peuvent mettre hors tension l'appareil qui y est connecté lorsque le mode "Absence" est activé.

Lorsque le mode "Absence" est désactivé, les prises connectées retrouvent l'état qui correspond à leur programmation.

Pour en savoir plus, voir ["Le Mode "Absence" à la page 64](#)

Réglages système

Cette page permet de :

- trouver des informations sur l'heure et la date prises en compte par système,
- définir le fuseau horaire,
- vérifier le réseau Wi-Fi auquel la passerelle est connectée
- consulter la version de l'app.

Contrôlez votre installation avec Wiser Home

Piloter le chauffage (suite)

Gérer les paramètres (suite)

Comment ajouter ou modifier une pièce

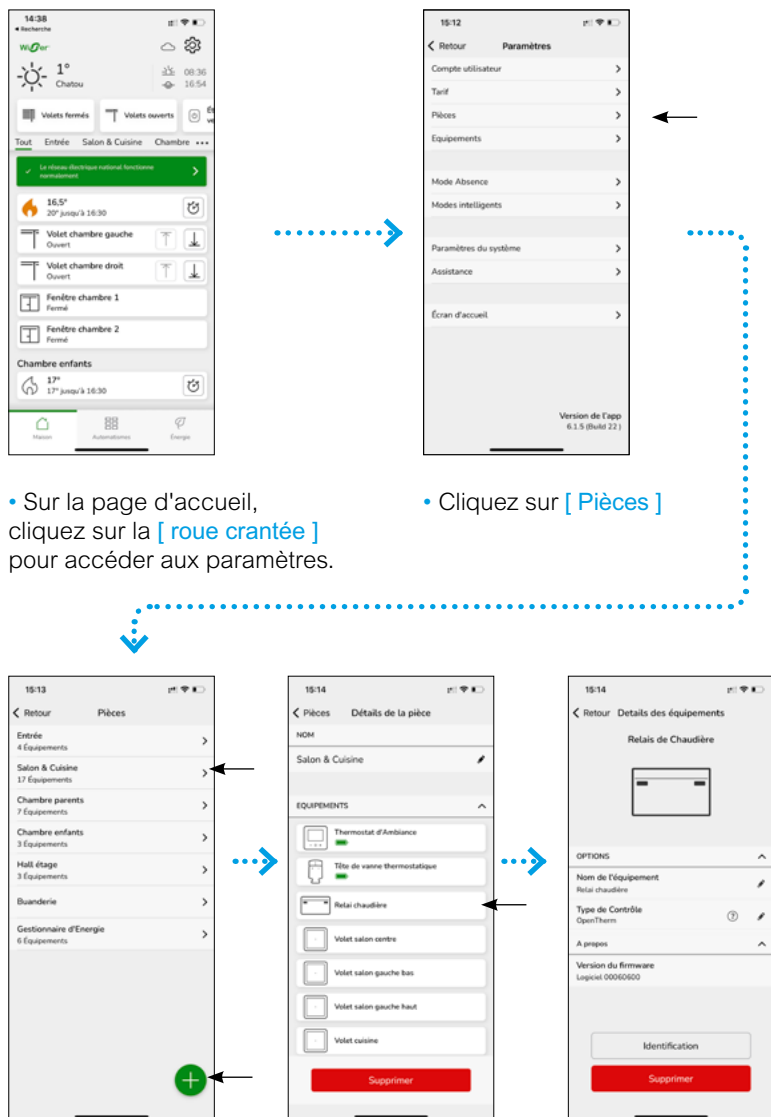

- Sur la page d'accueil, cliquez sur la [roue crantée] pour accéder aux paramètres.

- Cliquez sur [Pièces]

Cet écran liste les pièces et le nombre d'équipements dans chaque pièce.

Ajouter une nouvelle pièce :

- Cliquez sur [+]
- Suivez les instructions à l'écran

Modifier une pièce existante

- Appuyez sur l'une des pièces pour afficher le détail de ses caractéristiques

Choisir un équipement

- Appuyez sur l'équipement à paramétrer

- Cliquez sur le [crayon] pour modifier le nom de la pièce

- Sélectionnez un de ses équipements pour en afficher les caractéristiques (voir page suivante)

- Activez ou désactivez la détection d'ouverture de fenêtre en cliquant sur l'option

- Cliquez sur [Supprimer] pour supprimer la pièce



Détection de fenêtre ouverte avec les têtes de vannes thermostatiques

La détection de fenêtre ouverte est une fonctionnalité qui permet de réaliser des économies d'énergie.

Seules les têtes de vannes thermostatiques disposent de cette option. Lorsqu'une tête de vanne détecte une fenêtre ouverte dans la pièce, le système Wiser ferme complètement la vanne du radiateur pendant une période de dix minutes pour éviter de chauffer inutilement la pièce.

La détection de fenêtre ouverte est active après une phase de chauffage de 2 minutes. Après cette période de 2 minutes, le système considère qu'une fenêtre est ouverte si la température chute en une minute d'une valeur prédéfinie.

Après 10 minutes, le système reprend son fonctionnement normal. Un nouvel événement de "fenêtre ouverte" peut être détecté au bout de 2 minutes.

Cette fonction est activée ou non par pièce. Lors d'un événement de "fenêtre ouverte", une icône apparaît sur l'application, la consigne de température affiche "Arrêt" et l'icône de la flamme disparaît.

La fonction peut être désactivée lorsque la pièce peut subir des courants d'air (sas d'entrée) ou par convenance personnelle.

Contrôlez votre installation avec Wiser Home

Piloter le chauffage (suite)

Gérer les paramètres (suite)

Comment ajouter ou modifier un équipement

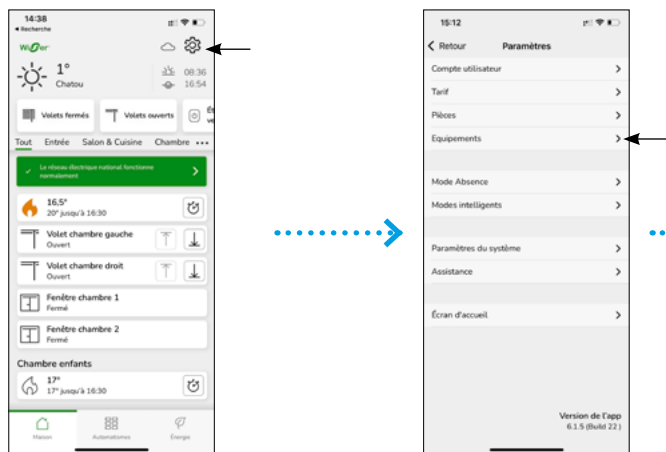

• Sur la page d'accueil, cliquez sur la [**roue crantée**] pour accéder aux paramètres.

• Cliquez sur [**Appareils**]

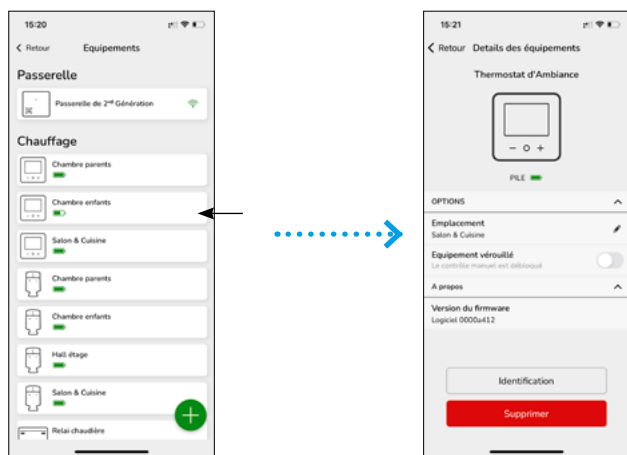

Cet écran répertorie tous les équipements triés par type.

Ajouter un nouvel équipement :

- Cliquez sur [**+**]
- Suivez les instructions à l'écran

Modifier un équipement existant

- Cliquez sur l'un des équipements pour afficher le détail de ses caractéristiques

Verrouiller un équipement

- Cliquez sur l' [**Interrupteur**] du champs verrouillage.

Identifier un équipement

- Cliquez sur [**Identification**].

Supprimer un équipement dans une pièce

- Modifiez l'emplacement en choisissant [**Non alloué**].

Supprimer un équipement du système

- Cliquez sur [**Supprimer**].



La qualité de la liaison sans fil

L'intensité du signal que capte la passerelle Wiser est indiquée à côté de l'icône d'un équipement. Une absence de signal est signalée par un point d'exclamation rouge.

La perte de la liaison sans fil entre les équipements et la passerelle est indiquée avec un triangle rouge clignotant et le texte "Pas de signal". Tant que cette icône ne s'affiche pas, l'équipement est en mesure de dialoguer correctement avec la passerelle Wiser.

La fonction "Verrouillage"

Elle désactive les commandes directes sur les équipements. Par exemple cela empêche les enfants de modifier la température de leur chambre en jouant avec les thermostats d'ambiance ou les vannes thermostatiques.

Lorsqu'un thermostat d'ambiance est verrouillé, son écran s'allume quand on appuie sur un de ses boutons afin que toutes les informations puissent être lues, mais les boutons ne permettent aucun réglage de température. De même, agir sur une vanne thermostatique verrouillée en la tournant dans un sens ou dans l'autre n'a aucun effet.

Lorsque la fonction verrouillage est active :

- le pictogramme d'un cadenas s'affiche au niveau de l'icône de l'équipement,
- il est toujours possible de rétablir les paramètres d'usine de ce dernier.

La fonction "Identification"

Le bouton "identification" vous permet de repérer un équipement donné parmi d'autres :

- en faisant clignoter les LED de la vanne thermostatique,
- en affichant le mot "identification" sur l'écran du thermostat d'ambiance.

La fonction d'identification est utilisée pour repérer et ne pas mélanger les équipements lorsque vous les changez de place par exemple.

Remarque : les échanges de données sans fil entre la passerelle et les équipements se font une fois par minute afin d'économiser les piles. La réaction d'un équipement à la fonction "identification" peut donc prendre ce laps de temps pour être visible. La façon optimale d'utiliser la fonction d'identification est de réveiller d'abord l'appareil en le manipulant.

Logiciel embarqué

La version du logiciel installée sur l'équipement est visible juste en dessous de son icône. Cette information peut être requise lors d'un appel au service client.

Contrôlez votre installation avec Wiser Home

Piloter le chauffage (suite)

Panorama des "détails"

La fonction "Détails" vous offre des informations sur votre installation comme les économies d'énergie réalisées, l'activité de votre système, le temps de chauffage et un rapport de chauffage.

- Cliquez sur l'icône [Feuille] située en bas à droite de l'écran d'accueil.

Économies d'énergie

Lorsque vous utilisez Wiser, vous économisez déjà de l'énergie. Et lorsque vous utilisez les fonctions intelligentes de Wiser pour contrôler votre chauffage, vous êtes sur la bonne voie pour économiser encore plus d'énergie.

Nous estimons la quantité d'énergie que vous auriez consommée sans Wiser, et la comparons à votre consommation effective pour calculer les économies réalisées.

Au fil du mois, vous pouvez suivre vos économies en ouvrant simplement l'application. Vos économies d'énergie sont mises à jour toutes les heures, les fluctuations sont donc normales.

Un algorithme comptabilise le temps pendant lequel les fonctionnalités intelligentes de Wiser vous font activement économiser de l'énergie.

Pour des informations plus détaillées, visitez :

- notre blog : blog.se.com/fr/
- nos FAQ : se.com/fr/wiser

Nombre d'heures de chauffage

Cette section présente, pour les 30 derniers jours, sous forme de graphique, la durée pendant laquelle votre chauffage a été activé chaque jour, dans une ou plusieurs pièces (une barre verte par jour), et au regard des températures extérieures (courbes rouge et bleue). Ces températures sont mises à jour toutes les heures.

Les nouveaux utilisateurs ne verront aucune barre verte avant de commencer à utiliser leur chauffage.

Activité et environnement

Cette section relate d'une part des faits sur la façon dont vous utilisez votre système de chauffage et d'autre part des informations sur la météo du mois en cours.

Ces valeurs sont mises à jour toutes les heures.

Le nombre de fois où vous avez fait baisser ou augmenter la consigne de température correspond aux nombres d'interventions ponctuelles (non programmées).

Le nombre d'heures d'ensoleillement est égal au nombre d'heures où la couverture nuageuse était inférieure à 50 %.

The image shows three screenshots of the Wiser Home app interface, illustrating the 'Détails' (Details) section. The first screenshot shows the 'Résumé' (Summary) screen with a bar chart of energy savings in October (25% vs 33% average) and a list of activities. The second screenshot shows the 'Détails' screen with a bar chart of heating hours (135 total, 35 in Eco mode) and a weather impact graph. The third screenshot shows the 'Détails' screen with a bar chart of energy savings (66% vs 26% average) and a list of activities.

Annotations and arrows indicate the following actions:

- Click on [?] for more information on energy savings (arrow from the 25% icon to the second screenshot).
- Click on [?] for more information on weather and heating (arrow from the weather icon to the second screenshot).
- Access to heating reports (see page 72) (arrow from the 'Rapports de chauffage' link to the second screenshot).
- Number of heating hours (arrow from the text to the bar chart in the second screenshot).
- External temperature (arrow from the text to the temperature line in the second screenshot).

Contrôlez votre installation avec Wiser Home

Piloter le chauffage (suite)

Panorama des "détails" (suite)

Rapports de chauffage

Les performances de votre système de chauffage peuvent être surveillées à l'aide du "Rapport de chauffage". Il offre une visualisation de l'historique de chaque pièce : l'évolution de la consigne et des températures extérieures. Il permet une comparaison pièce par pièce au fil du temps, afin de s'assurer que le système fonctionne conformément à la programmation et aux commandes ponctuelles.

Wiser enregistre en permanence les températures ambiantes, celles programmées et les températures extérieures et rend ces données disponibles. Ces rapports sont mis à jour quotidiennement et les données sur la température d'un jour sont disponibles le lendemain. Il est possible de consulter les rapports sur la base d'un jour, de la semaine ou du mois.

Le rapport de chauffage est accessible à partir de l'écran "Détails" [page 71](#)

Rapport sur une pièce

Lorsqu'on y accède pour la première fois, les rapports s'ouvrent sur la vue concernant une seule pièce. Cette vue affiche par défaut la température ambiante de la veille et la consigne de température réglée (ligne noire).

En appuyant en bas sur la barre "pièce", vous pouvez sélectionner d'autres pièces.

La température extérieure n'est pas affichée par défaut mais peut également être sélectionnée à partir du sélecteur "Pièces".

Le graphique correspondant à une seule pièce permet de constater combien de temps il faut pour que la température atteigne la consigne programmée. La [ligne noire] indique la consigne de température, c'est-à-dire la température programmée pour la pièce (mode Auto) ou la température sélectionnée ponctuellement (mode manuel). La ligne bleue indique la température ambiante mesurée.

Remarque : Le graphique d'une seule pièce affiche la ligne de consigne de température qui tient compte des modifications ponctuelles.

De plus, la courbe prend en compte l'impact du mode confort sur les températures de consigne.

Vue mensuelle

La vue mensuelle fournit un résumé des fluctuations de température ambiante au cours d'un mois calendaire donné. Toutes les températures quotidiennes dans cette vue sont moyennées en raison de la taille de l'écran.

La température extérieure s'affiche sous la forme d'une bande verte indiquant les températures journalières minimales et maximales et la plage dans laquelle les températures quotidiennes ont fluctué au cours du mois.

Rapport multi-pièces

La vue multi-pièces permet de visualiser et de comparer simultanément jusqu'à 16 pièces. La température extérieure peut être affichée ou non sur cette vue.

Remarque : Si une seule pièce est sélectionnée dans la vue multi-pièce, la ligne noire indiquant la consigne de température s'affiche.

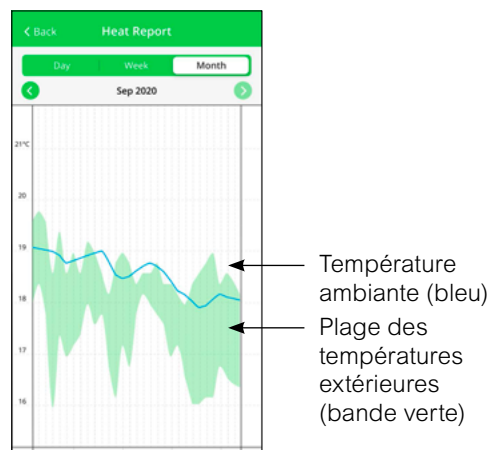
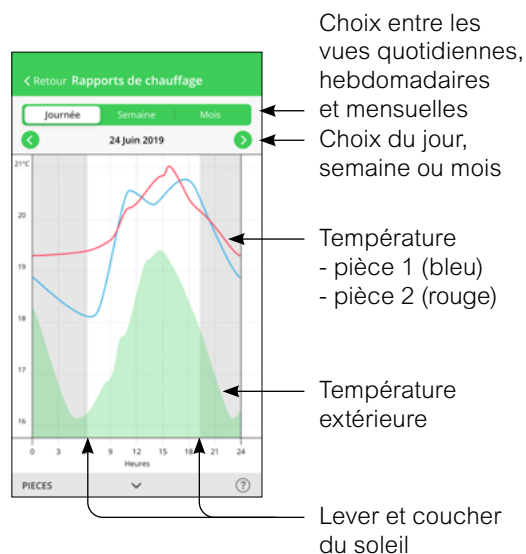

Contrôlez votre installation avec Wiser Home

Piloter le chauffage (suite)

Panorama des "détails" (suite)

Rapports de chauffage (suite)

Affichage de la température

Une vignette contenant la valeur de la température et le nom de la pièce concernée s'affichent lorsqu'on clique sur une [[ligne de couleur](#)] ou sur le bord d'une zone verte.

Pour faire disparaître cette vignette, il suffit de cliquer en dehors des lignes.

Les lignes de température sont cliquables sur toutes les vues (Jour / Semaine / Mois).

Données de température manquantes

Des données de température peuvent parfois être manquantes. Cela peut être dû à une coupure de courant, à une perte de connexion internet, à des piles d'équipements défaillantes ou à une liaison sans fil médiocre. Les données manquantes sont signalées par une ligne en pointillés reliant les deux points entre lesquels les données ont été disponibles.

Si des données sont manquantes pour un ou plusieurs jours, le point d'interrogation sur le bandeau "Pièces" en bas de l'écran est remplacé par un triangle rouge. Si ces données sont de nouveau disponibles ultérieurement, ou si la vue en cours est remplacée par une autre date avec des données disponibles, alors le point d'interrogation réapparaît.

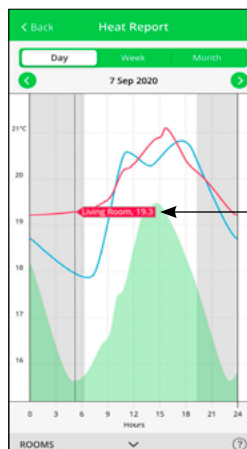

Vignette avec nom de la pièce et valeur précise de la température

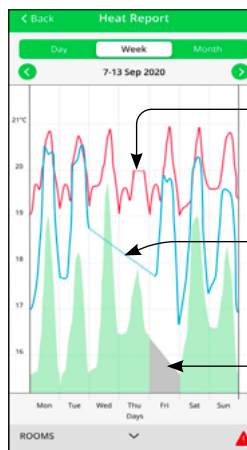

Aucune valeur de température n'a pu être obtenue

Aucune donnée sur la température extérieure n'a pu être obtenue

Donnée manquante à cette date

Contrôlez votre installation avec Wiser Home

Piloter le chauffage et la climatisation

Gérer le chauffage par air pulsé Airzone

Comment créer un programme

- Sur la page Accueil, cliquez sur [Programmes].

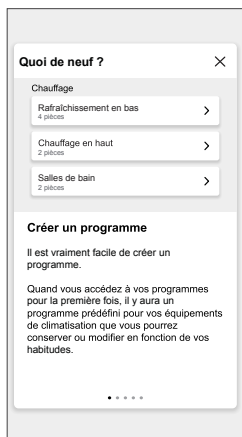

- Lisez le tutoriel et naviguez vers l'écran suivant.
- Nouveau programme s'affiche sur l'écran de l'application.
- Entrez le nom du programme.

Remarque : Le "Type" est "Chauffage" par défaut, vous ne pouvez pas le modifier.

- Sélection du type de commande de température (B).

Remarque : Vous ne pouvez voir que la partie Commande de température que vous avez installée. Par exemple, si vous avez installé uniquement le système de chauffage, vous ne pouvez pas visualiser la commande de la température de rafraîchissement.

- Sélectionnez la liste des appareils auxquels le programme doit s'appliquer.
- Appuyez sur [Créer] puis [Voir mon programme].

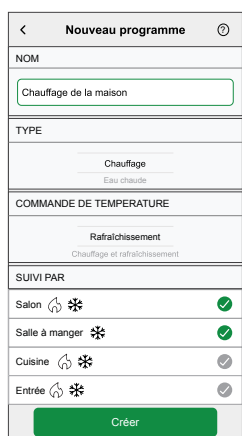

- Appuyez sur [+] pour ajouter un événement.
- Sélectionnez une température, une période et appuyez sur [Enregistrer].



Suggestion

Vous pouvez ajouter plusieurs programmes en fonction de vos besoins.

- Sélectionnez les jours, appuyez sur [+], réglez la température et le temps.

Vous pouvez copier un programme existant dans un autre programme ou dans les jours de votre choix.

- Appuyez sur programme ou jour et cliquez sur 

Contrôlez votre installation avec Wiser Home

Piloter l'éclairage et les ouvrants

Réglages avancés des variateurs

Les variateurs Wiser Odace et Wiser Unica disposent de paramètres avancés accessibles depuis l'application Wiser Home.

Pour accéder aux fonctions spéciales, procédez comme suit:

- Ouvrez l'application Wiser Home.
- Cliquez le menu des [Paramètres]
- Cliquez sur [Équipements]
- Sélectionnez l'appareil à gérer.

Réglage de la luminosité minimale et maximale

Cette fonction est dédiée aux variateurs.

Elle permet de limiter la plage de la luminosité d'une lampe à variation (dimmable).

Cela peut être utile lorsque les lampes connectées (en particulier les lampes LED) commencent à clignoter à des valeurs de variation faibles.

Limiter la luminosité maximale peut être utile si vous souhaitez réduire votre consommation d'énergie.

Conversion en mode LED RL

La plupart des lampes LED sont des charges capacitives. Elles sont automatiquement détectées par le variateur et contrôlés en mode RC.

Mais les technologies utilisées pour les lampes LED sont variées et le variateur peut ne pas toujours reconnaître correctement une charge LED inductive. Si cela est explicitement recommandé ou prescrit par le fabricant de la lampe, vous pouvez alors activer le mode LED RL.

Suite la nature de l'ampoule, la charge maximale pilotée peut varier :

- lampes LED : RC 7...100 VA - RL 7...20 VA,
- lampe à incandescence 230 Vca : 14...200 W,
- lampe halogène 230 Vca : 14...150 W,
- lampe halogène TBT avec transformateur ferro-magnétique ou électronique : 14...150 W.

Réglage du temps de marche des commandes de volets-roulants

Les commandes de volets-roulants Wiser ordonnent un temps de fonctionnement pré-réglé de 2 minutes. Cela signifie, que lors d'un appui prolongé sur une des commandes (montée ou descente), le contact qui active la mise en marche du moteur se ferme pendant une durée 2 minutes.

Pendant cette période, il est possible de donner un ordre inverse.

Dans les paramètres, vous pouvez adapter ce temps au fonctionnement effectif de votre volet-roulant. Cela vous permettra ensuite de gérer les pourcentage d'ouverture de votre volet-roulant lors d'une commande vocale.

Commandes vocales possibles

- "Ouvre le volet / store" : l'ouverture sera totale ce qui équivaut à un appui long sur le bouton.
- "Ferme le volet / store" : la fermeture sera totale ce qui équivaut à un appui long sur le bouton.
- "Ouvre le volets / stores à x %" : le mouvement sera proportionnel au temps programmé.

Mode "Absence"

Impacts sur l'éclairage

Par défaut, ni la gestion de l'éclairage et ni celle des volets ne sont incluses dans le mode "Absence", mais elles peuvent être ajoutées à partir du menu Paramètres de l'application Wiser Home.

Les lampes qui ne sont pas incluses dans le mode "Absence" garderont leur état en cours au moment de l'activation de ce mode.

Voir : "Le Mode "Absence"" à la page 64

Impacts sur les volets-roulants

Il est possible d'intégrer tout ou partie des commandes de volets-roulants au mode "Absence". Quand le mode est actif, les volets-roulants associés sont alors fermés, qu'ils soient soumis ou non à d'autres programmes.

Lorsque le mode "Absence" est désactivé, les programmes qui pilotent les volets-roulants reprennent leur cours.

Fonction "Astro"

Cette fonction permet de tenir compte de l'heure de lever et de coucher du soleil dans votre localité lors de la programmation.

Ainsi, lorsqu'on active la fonction "Astro", l'heure à laquelle le programme met en œuvre l'ordre varie au cours des saisons.

Mode intelligent "Confort d'été"

Ce mode permet d'économiser de l'énergie et d'abaisser la température de votre logement pendant les périodes de forte chaleur.

Lorsque les températures deviennent trop élevées à l'extérieur comme à l'intérieur (valeurs paramétrables), le mode confort d'été rafraîchit passivement le logement en baissant les volets-roulants à la hauteur souhaitée.

Attention ! Veuillez à toujours garder un accès disponible au logement au cas où l'automatisme se mette en route alors que vous êtes à l'extérieur du logement.

Piloter l'éclairage et les ouvrants (suite)

Pilotage des brise-soleil orientables

Paramétrage d'une commande de volet-roulant en commande de volet avec lames inclinables

- Cliquez sur l'icône [Roue crantée] (Paramètres).

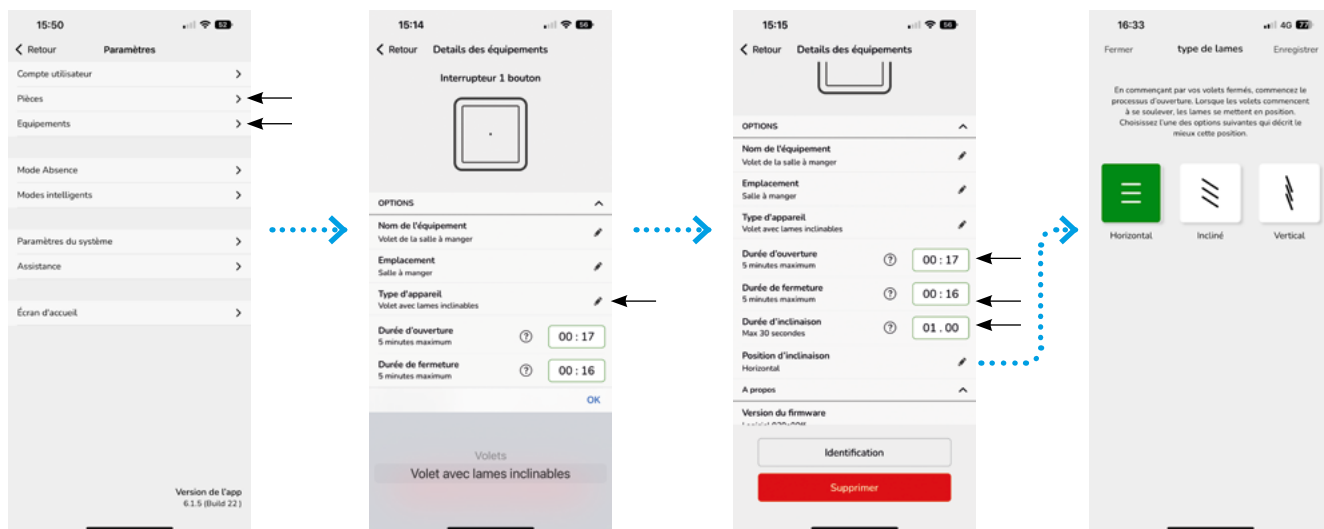

- Sélectionner la commande à paramétrer via le menu [Pièces] ou [Équipement]

- Dans le menu [Type d'appareil] sélectionner [Volet avec lames inclinables]

- Renseigner les durées d'ouverture, de fermeture et d'inclinaison

- Renseigner également la position d'inclinaison : il s'agit de définir quelle position prennent les lames quand on donne l'ordre aux lames de monter.

Commande d'un brise-soleil-orientable

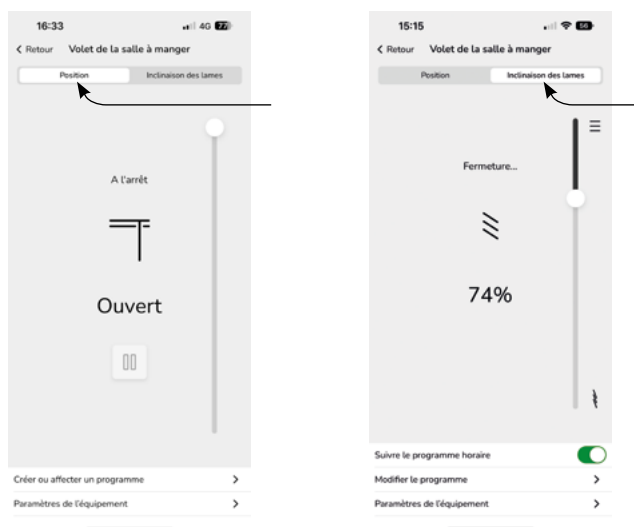

- Dans l'onglet [Position] choisir la hauteur souhaitée

- Dans l'onglet [Inclinaison des lames] choisir l'orientation des lames

Contrôlez votre installation avec Wiser Home

Piloter l'éclairage et les ouvrants (suite)

2 façons d'accéder à la programmation d'un appareillage



• Cliquez sur la pièce ou l'équipement que vous souhaitez programmer.

• Cliquez sur [\[Modifier le programme \]](#)

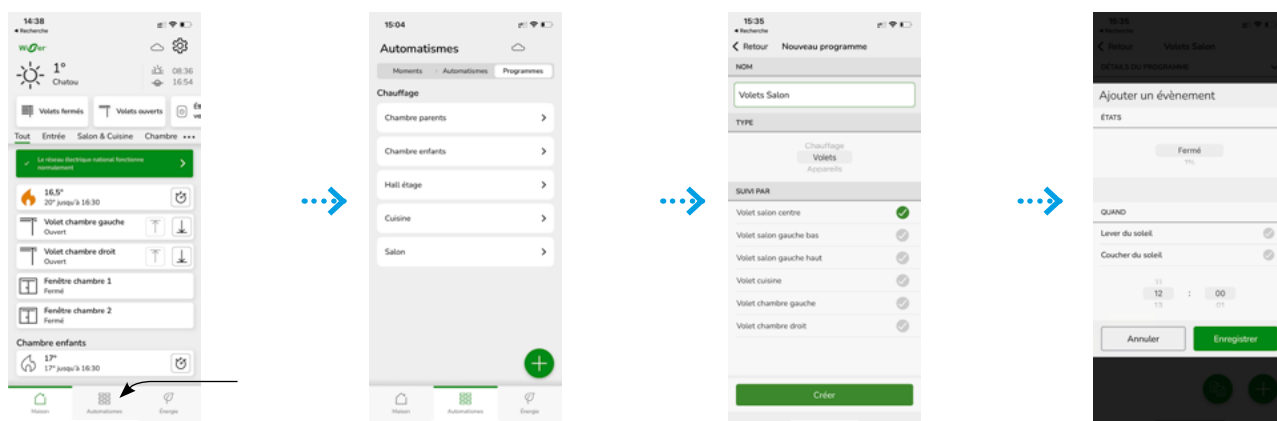

• Cliquez sur [\[Automatismes \]](#)

• Cliquez sur [\[Programme \]](#)

• Cliquez sur l'équipement que vous souhaitez programmer.

Créer un programme pour de multiples équipements

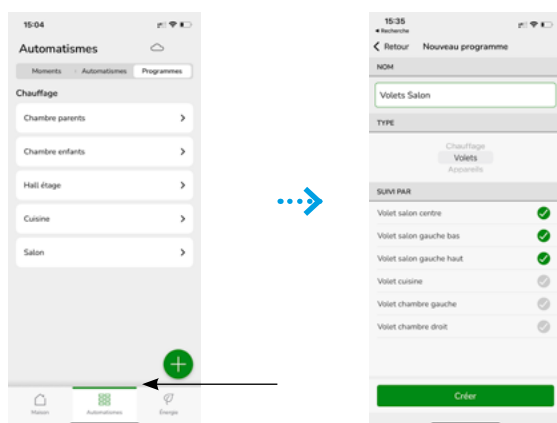

• Depuis le menu [\[Automatismes \]](#), cliquez sur [\[+ \]](#)

• Suivez les instructions pour créer un programme qui peut piloter différents volets-roulants

Contrôlez votre installation avec Wiser Home

Piloter la recharge d'un véhicule électrique

Les modes des recharge

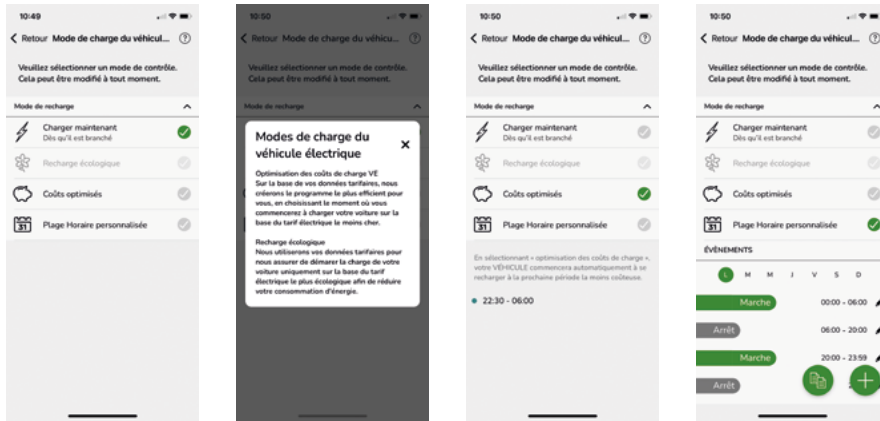

Quatre modes sont disponibles :

- recharge immédiate,
- recharge écologique,
- recharge permettant l'optimisation des coûts,
- recharge selon une plage horaire personnalisée via un programme hebdomadaire paramétrable depuis l'application Wiser Home.

Les fonctions disponibles

Via l'application Wiser Home, est possible de :

- verrouiller la prise à distance pour que même si un câbles est branché, la prise ou la borne ne délivre pas d'énergie
- programmer la charge en fonction des horaires souhaité et des modes décrits ci-dessus.

Les informations disponibles

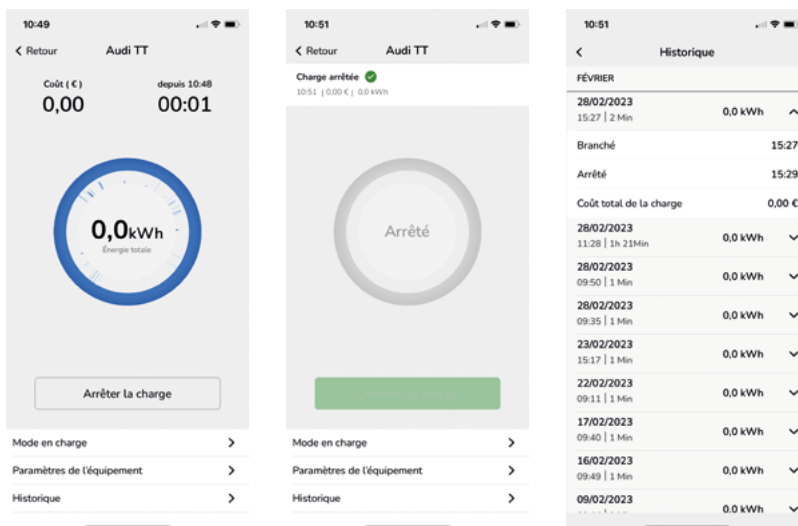

Pendant la recharge, l'application permet de connaître en permanence :

- le durée de recharge,
- le coût en €,
- la consommation en kWh.

L'onglet "Historique" liste les différentes phase de recharge.

Automatiser des actions

Les différentes solutions pour automatiser des actions

Il existe 3 types d'automatisation :

Les "programmes"

- Ce sont des programmations horaires qui agissent sur un seul type de composant du système Wiser.
- Vous pouvez créer jusqu'à 10 "programmes" pour votre système Wiser.
- Un programme est hebdomadaire, c'est-à-dire que vous pouvez déterminer des horaires différents pour chaque jour de la semaine
- Exemples de programmes :
 - programmation des plages horaires du chauffage dans la journée,
 - programmation pour l'ouverture des volets-roulants le matin et leur fermeture le soir.

Les "moments"

- Ce sont des scénarios qui agissent simultanément sur plusieurs équipements du système Wiser.
- Vous pouvez créer jusqu'à 20 "moments" pour votre système Wiser.
- Les "moments" peuvent être lancés via l'application Wiser Home et /ou via une commande centralisée sans fil.
- Exemples de "moments" :
 - "Soirée cinéma" dans le salon : réglage de la température à 20 °C, abaissement des volets-roulants et passage de éclairage à 50 %,
 - "Centralisation des volets-roulants" : fermeture / ouverture complète de tous les volets-roulants du logement,
 - "Départ" : réglage du chauffage en mode "Eco", extinction de tous les éclairages, abaissement de tous les volets-roulants, coupure de l'alimentation de certaines prises de courant.

Les "automatismes"

- Ce sont des actions qui se déclenchent automatiquement selon les conditions que vous aurez définies dans l'application.
- Les conditions sont liées aux informations transmises par les différents capteurs / détecteurs.
- Exemples :
 - optimisation du chauffage dans une pièce : si la fenêtre est ouverte, alors le chauffage s'éteint,
 - facilitation des conditions d'une éventuelle intervention en cas de détection de fumée : si le DAAF se déclenche, alors une notification est envoyée sur tous les smartphones connectés au compte de l'installation et la lumière s'allume,
 - éclairage du couloir : si un mouvement est détecté, et si la luminosité est faible, et si ces conditions sont réunies pendant une plage horaire définie (de 20 h à 7 h), alors la lumière s'allume à 50 %.



- Cliquez sur [[Automatismes](#)] pour accéder aux 3 types d'automatisation

Automatiser des actions (suite)

Création d'un "moment"

Exemple d'un "moment" permettant d'éteindre toutes les lampes du séjour

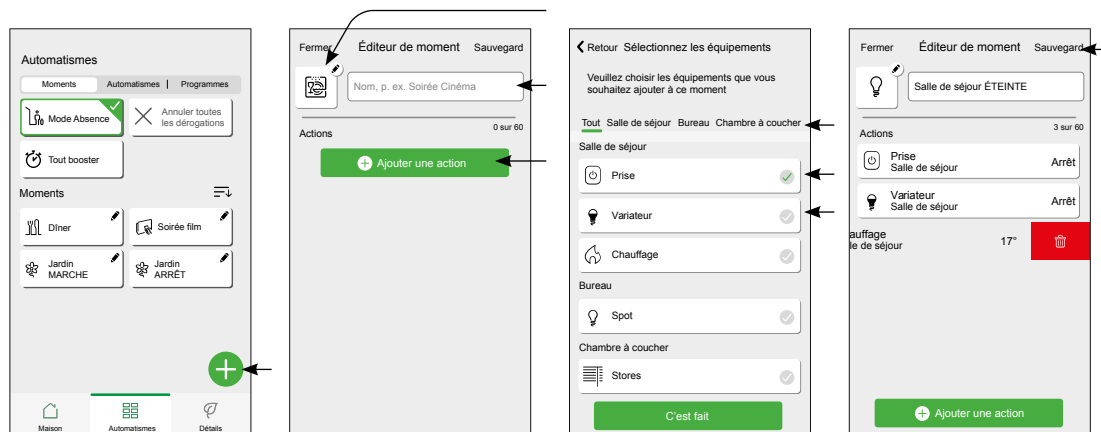

- Cliquez sur [+] pour créer un nouveau "moment".
- Sélectionnez une [icône] dans la liste.
- Saisissez le nom que vous souhaitez donner
- Cliquez sur [Ajouter une action].
- Vous pouvez filtrer les équipement par pièce.
- Appuyez sur l'équipement que vous souhaitez ajouter au "moment".
- Cliquez sur [c'est fait].
- Cliquez sur chacun des équipements pour définir l'état dans lequel vous souhaitez le placer.
- Vous pouvez supprimer un équipement en le balayant vers la gauche et en appuyant sur [la corbeille].
- Appuyez sur [Sauvegarder].

Automatiser des actions (suite)

Création d'un "automatisme"

Exemple d'un "automatisme" :

- si un mouvement est détecté dans le couloir,
- lorsque les 2 conditions suivantes sont réunies :
 - la luminosité est faible,
 - il est entre 20 h et 7 h,
- alors la lumière s'éclaire à 50 %.

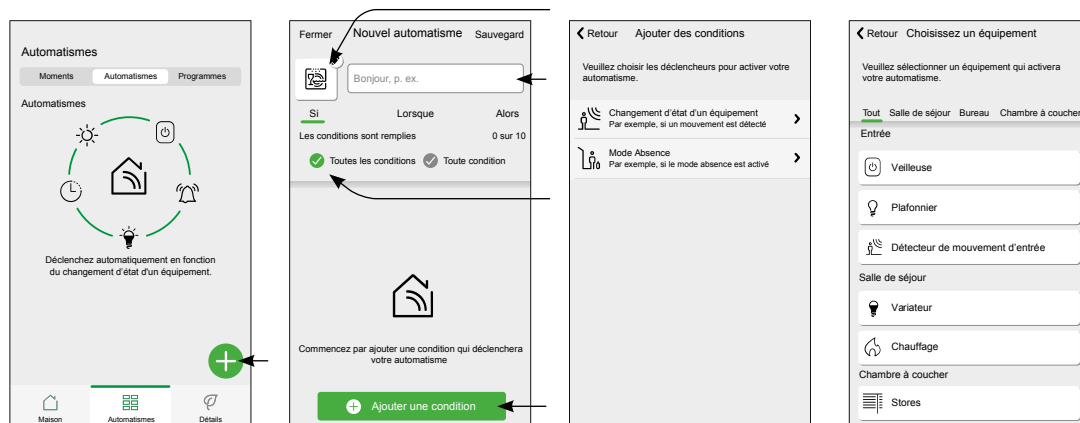

- Cliquez sur [+] pour créer un nouveau "moment".

- Sélectionnez un [icône] dans la liste.
- Saisissez le nom que vous souhaitez donner
- Choisissez s'il faut déclencher l'automatisme lorsque toutes les conditions sont remplies ou uniquement quelques-une. Dans notre exemple, sélectionnez [Toutes les conditions]
- Cliquez sur [Ajouter une condition].

- Choisissez le type de déclencheur. Dans notre exemple, cliquez sur [Changement d'état d'un équipement].

- Sélectionnez l'équipement qui définira la condition. Dans notre exemple, sélectionnez [Détecteur de mouvement d'entrée]
- Enregistrez l'état du dispositif qui déclenchera l'automatisme.

Remarque : les options et états disponibles sont spécifiques au dispositif.

Certains dispositifs offrent des options supplémentaires avant de pouvoir enregistrer l'état (par exemple, pour un variateur, vous devrez choisir si vous souhaitez l'état MARCHE/ARRÊT en tant que condition ou le niveau de luminosité).

- Continuez à ajouter les différentes conditions.

Gardez à l'esprit le nombre maximum de conditions pouvant être enregistré.

Remarque : Si un dispositif offre plusieurs conditions (p. ex. : le capteur de mouvement signale la détection de mouvement et le niveau de luminosité), vous pouvez les ajouter en tant que conditions individuelles.

Le système vérifiera non seulement les changements d'état, mais également l'état de tous les dispositifs-conditions une fois l'un d'eux déclenché.

Dans cet exemple : l'état de la prise. Notez que cela signifie également que le système vérifiera l'état du capteur de mouvement lorsque vous éteindrez la prise.

Automatiser des actions (suite)

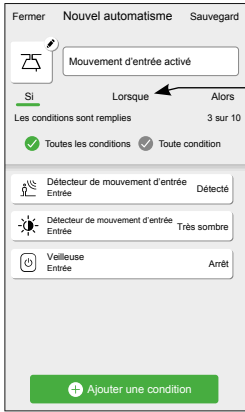

• Cliquez sur [**Lorsque**].

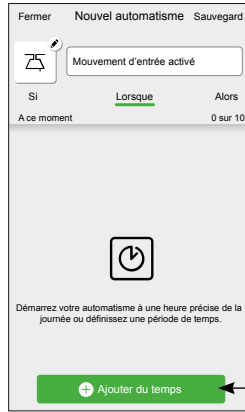

• Cliquez sur [**Ajouter du temps**].

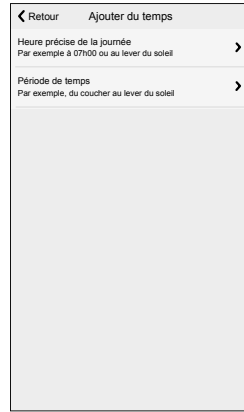

• Choisissez le type de temps à ajouter.

Remarque : l'heure précise de la journée agira comme une condition : l'automatisme se déclenchera à ce moment si aucune condition n'a été enregistrée et si les conditions sont remplies à cette heure de la journée.

Les périodes de temps ne déclencheront pas l'automatisme par elles mêmes, mais l'automatisme ne se déclenchera que pendant la période enregistrée.

Dans notre exemple, la période de temps est [**La nuit (du coucher au lever du soleil)**].

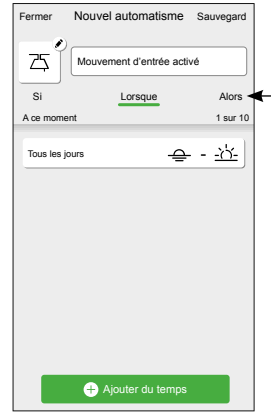

• Cliquez sur [**Alors**].

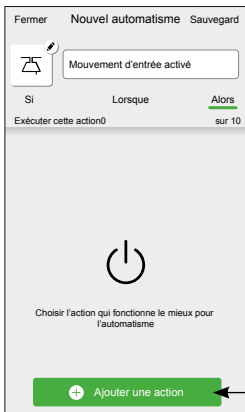

• Cliquez sur [**Ajouter une action**].

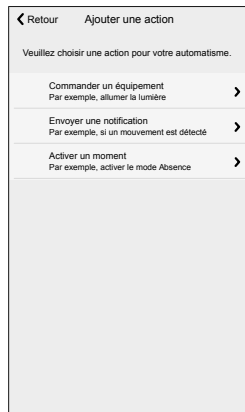

• Sélectionnez parmi ces actions.

- "Contrôler un équipement" : choisissez l'équipement et enregistrez l'état souhaité du dispositif.
- "Envoyer une notification" : vous serez averti si la condition est remplie
- "Activer un moment" : choisissez un "moment" déjà paramétré.

Dans notre exemple cliquez sur [**Contrôler un équipement**].

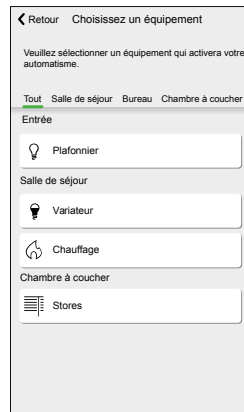

• Choisissez l'équipement qui sera déclenché en tant qu'action.

• Continuez à ajouter des actions.

Gardez à l'esprit le nombre maximum d'actions pouvant être enregistré.

Remarque : Si vous avez besoin de déclencher davantage d'équipements que la limite d'action ne peut en fournir, vous pouvez combiner les changements d'état d'un équipement à un "moment" et sélectionner ce moment comme une action.

Le système ne vérifiera pas si une combinaison d'actions n'a pas de sens, p. ex. allumer et éteindre une lumière en même temps.

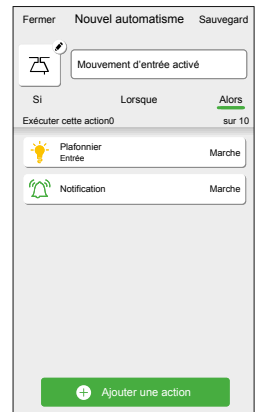

• Cliquez sur [**Sauvegarder**].

Contrôlez votre installation avec Wiser Home

Visualiser ses consommations

Le tableau de bord "Énergie"

Il vous permet :

- de suivre la consommation électrique générale du logement
- de visualiser :
 - les consommations circuit par circuit (cette fonction nécessite un capteur PowerTag par circuit dans le tableau électrique ou des prises connectées)
 - la consommation instantanée d'un circuit (en kW) et son historique par heure, jour, mois et année,
 - le coût de la consommation du logement (cette fonction nécessite de renseigner les informations liées au contrat auprès du fournisseur d'énergie),
- d'être averti :
 - en cas de sous ou surconsommation (cette fonction nécessite de créer un automatisme),
 - en cas de coupure de courant sur un circuit.



Mesure instantanée

Les prises connectées encastrées et les prises gigognes connectées mesurent la consommation de l'appareil qui est y branché.

Vous pouvez visualiser cette consommation via l'application Wiser Home en cliquant sur l'icône de la prise en question.

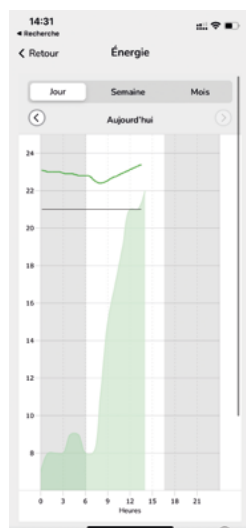
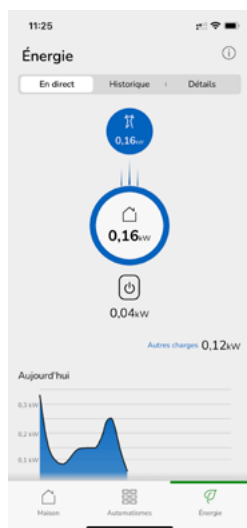

Attention ! Pour qu'une ou plusieurs prises connectées soient visibles dans le tableau de bord "Énergie", il faut qu'il y ait au minimum un PowerTag dans l'installation.

Deux manières de mesurer les consommations du logement peuvent être mises en œuvre :

Mesure générale et estimation des répartitions

Il faut alors installer un seul capteur sur le câble de phase qui alimente le tableau électrique. L'estimation de la consommation des différents usages est réalisée grâce à un algorithme.

Mesure détaillée

Il faut alors installer un capteur sur le câble de phase qui alimente le tableau électrique et un ou plusieurs capteurs par type d'usage (chauffage, refroidissement, production d'eau chaude sanitaire, prises électriques et autres).

Découvrez vos équipements

Les passerelles WiFi

Présentation

Passerelle WiFi / actionneur de chaudière

C'est l'unité de contrôle central du système Wiser. Elle traite toutes les demandes entrantes ("Augmentez la température dans le salon") et met également la chaudière en route si nécessaire.

Une seule version de passerelle WiFi / actionneur de chaudière est disponible. Elle doit être choisie si votre chaudière est compatible (présence d'une entrée pour thermostat d'ambiance).

A quoi servent les boutons ?



Bouton de configuration

Lors de l'installation initiale du système, ce bouton permet d'entrer en mode "Configuration" et active le réseau WiFi temporaire.

Bouton de "Forçage de la chaudière"

Pour activer la chaudière pendant 2 heures, il suffit de maintenir ce bouton enfoncé pendant plus de 3 secondes.

Pour désactiver le mode "forçage de la chaudière", appuyez à nouveau sur ce bouton.

Remarque : Le mode "forçage de la chaudière" n'a aucun impact sur les têtes de vannes thermostatiques.

Passerelle WiFi

C'est l'unité de contrôle central du système Wiser.

C'est le point de connexion de tous les acteurs du système :

- les interfaces utilisateurs telles que les smartphones ou tablettes,
- les équipements Wiser comme les thermostats d'ambiance ou les actionneurs pour radiateurs électriques.

La passerelle Wiser permet au système Wiser de se connecter à la box internet du logement.



A quoi sert le bouton ?

Le bouton de configuration permet d'activer le mode "Installation" afin de générer temporairement un réseau WiFi Wiser.



La fonction "Forçage de la chaudière"

Elle n'est pas accessible depuis l'application Wiser Home.

Elle doit être considérée comme une fonction de secours quand les autres modes de pilotage ne sont pas disponibles.

Le voyant de la passerelle Wiser

Couleur	Signification
Vert fixe	Connecté à la box internet
Vert clignotant	Mode "Installation" en cours
Rouge fixe	Aucun accès au cloud
Rouge clignotant	Aucune connexion WiFi avec la box internet

Découvrez vos équipements

L'actionneur pour chaudière

Présentation



Présentation

- L'actionneur pour chaudière contrôle la source de chaleur (chaudière, pompe à chaleur compatible, vanne motorisée ou pompes de circulation).

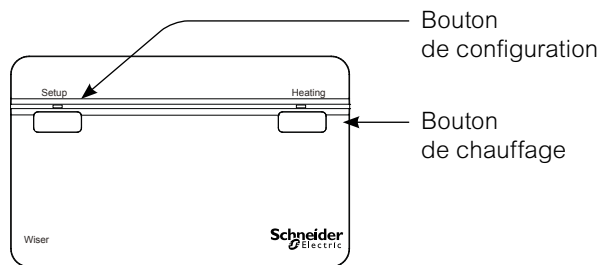

Chauffage d'urgence

- Lorsque la passerelle Wiser ne fonctionne pas ou que la commande de chauffage de l'application Wiser Home ne répond pas, vous pouvez effectuer une dérogation manuelle du chauffage :
 - appuyez sur le [bouton de chauffage] pendant plus de 3 s.
 - le voyant de chauffage clignote en vert.
- Le chauffage est alors actif pendant 2 heures. la chaudière régule automatiquement sa température.
- Pour désactiver la dérogation :
 - appuyez sur le [bouton de chauffage] pendant plus de 3 s.
 - le chauffage est de nouveau commandé par le système Wiser.

Découvrez vos équipements

La centrale de pilotage pour vanne de plancher hydraulique

Présentation

La centrale de pilotage pour vanne de plancher hydraulique permet de gérer un système de chauffage par circulation d'eau chaude dans le sol.



Le système peut également piloter en complément des radiateurs à eau chaude dans les installations mixtes. Généralement, dans les maisons individuelles neuves, le rez-de-chaussée est chauffé par le sol et le(s) étage(s) avec des radiateurs.

Dans ce cas, il y a 2 solutions techniques :

- soit avec une chaudière possédant 2 sorties différentes (1 pour le plancher et une pour les radiateurs),
- soit avec un module thermique qui gère la différence de température de l'eau qui circule dans le sol ($\pm 30\text{ °C}$) et dans les radiateurs ($\pm 50\text{ °C}$). Dans ce cas la centrale de pilotage pour vanne de plancher hydraulique pilotera le module thermique.

Quelque soit la solution mise en œuvre, il faudra installer des têtes de vanne thermostatiques sur chacun des radiateurs et un ou plusieurs thermostats d'ambiance selon la configuration.

L'antenne

Une antenne est fournie avec la centrale de pilotage pour vanne de plancher hydraulique. Elle permet d'assurer une communication constante avec la passerelle Wiser.

Pour optimiser la puissance du signal, l'antenne ne doit pas être installée à l'intérieur d'une armoire métallique.

Pour pouvoir déporter l'antenne, un câble de rallonge peut être utilisé, mais il est possible qu'il réduise la puissance du signal.

Découvrez vos équipements

L'actionneur pour radiateurs électriques

Présentation

L'actionneur se substitue à la commande manuelle du radiateur pour le piloter. Le réglage de la consigne de température se fait via l'application Wiser Home ou sur le thermostat d'ambiance.



Degré de protection (IP)

L'actionneur pour radiateurs électriques a un degré de protection IP 44, ce qui signifie qu'il est protégé contre les corps solides de plus de 1 mm et contre les projections d'eau de toutes les directions. Par conséquent, vous pouvez l'installer dans des espaces humides comme les salles de bains et les cuisines pour contrôler les radiateurs électriques ou les sèche-serviettes. Par contre, il ne doit pas être installé dans des zones exigeant une protection IP plus élevée (voir image ci-dessous).

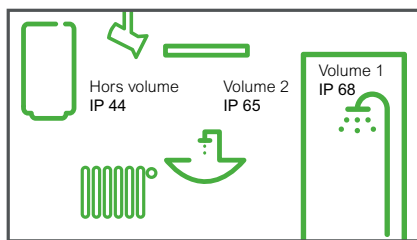

Câblage

Les borniers de l'actionneur pour radiateurs électriques permettent différents types de câblage.

Il n'est pas nécessaire de le raccorder à la terre, mais si le radiateur qu'il pilote est mis à la terre, l'actionneur peut fournir la liaison à la terre. En général, les radiateurs électriques sont de classe II et n'ont donc pas besoin de liaison à la terre.

L'actionneur pour radiateurs électriques dispose d'une entrée pour un "capteur". Elle sera utilisée pour de futures applications.

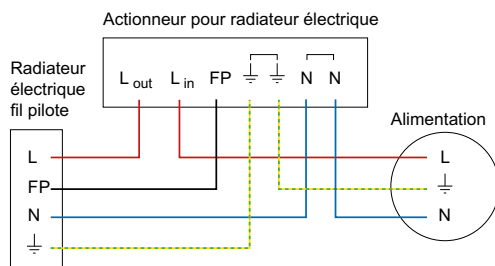

Découvrez vos équipements

La tête de vanne thermostatique

Présentation



Elle ouvre et ferme la vanne du radiateur pour contrôler le débit d'eau chaude qui s'écoule à travers le radiateur.

En utilisation normale, le réglage de la consigne de température se fait via l'application Wiser Home. Il est également possible d'augmenter ou de réduire ponctuellement la consigne de température directement sur la tête de vanne thermostatique.

Comment modifier la consigne de température ambiante ?

- Tournez le bouton dans le sens [+] pour augmenter la consigne température (mode "Boost"). Le voyant rouge s'allume pendant 5 secondes.
- Tournez le bouton dans le sens [-] pour abaisser la consigne de température. La LED bleue s'allume pendant 5 secondes.

Lorsque le bouton est tourné, la consigne de température est modifiée de +/- 2°C par rapport à la température ambiante actuelle. Ce changement de consigne restera actif pendant 1 heure.

Mise en place des piles

Le voyant du milieu vous informe sur l'état des piles.

Voyants LED			Signification
Gauche	Milieu	Droite	
Éteint	Rouge fixe pendant 1 seconde (répété chaque heure)	Éteint	Piles faibles. Remplacez les piles.
Éteint	Rouge clignotant pendant 5 secondes (répété chaque minute)	Éteint	Niveau des piles critique Remplacez les piles au plus vite



- Utilisez 2 piles alcalines IEC LR6 (AA) 1,5V.
- Assurez-vous que les piles sont correctement orientées. La polarité (+ et -) est indiquée sur le thermostat et sur les piles

Comment réinitialiser la tête de vanne thermostatique ?

Voir "[Retour aux réglages usine des autres équipements Wiser](#)" à la page 103

Installation sur le radiateur



Tête de vanne thermostatique + adaptateur M30 x1,5 mm



Tête de vanne thermostatique + adaptateur Danfoss RA

Comme les vannes des radiateurs sont différentes selon les marques, les têtes de vanne thermostatique Wiser sont livrées avec deux adaptateurs : M30 x1,5 mm et Danfoss RA.

Que faire si la tête de vanne thermostatique ne trouve pas de signal ?

Sans signal, elle sera représentée sur l'application par le symbole ▲ avec le texte "PAS DE SIGNAL".

Si la tête de vanne thermostatique n'arrive pas à établir la liaison sans fil avec le système Wiser, vous pouvez :

- installer une prise connectée Wiser pour étendre le champ d'action du système
- rapprocher la passerelle Wiser de la tête de vanne thermostatique.

Pour plus d'informations, voir "[La prise gigogne](#)" à la page 97.

Comment vérifier si la tête de vanne thermostatique capte un signal ?

Elle doit au préalable avoir été connectée au système.

- Faites pivoter le bouton dans un sens ou dans l'autre.

Si la LED rouge ou bleue clignote brièvement, cela signifie qu'aucun signal n'est capté.



Remarque

Si la consigne de température est déjà supérieure ou inférieure de 2°C par rapport à la température ambiante, l'action sur le bouton n'aura aucune incidence.

Découvrez vos équipements

Le système de chauffage / climatisation par air pulsé Airzone

Présentation

- Airzone est un système de chauffage et de climatisation des pièces fonctionnant avec une pompe à chaleur air-air.
- Le système Airzone est connecté au système Wiser via une liaison WiFi.
- Depuis l'application Wiser Home, l'occupant du logement peut :
 - consulter la température mesurée et la consigne de température pièce par pièce,
 - programmer les plages horaires de chauffage / climatisation,
 - sélectionner le mode d'utilisation : chauffage, refroidissement, déshumidification, ventilateur ou arrêt.
- Il est toujours possible de contrôler la température ambiante à l'aide des thermostats Airzone.
- Les registres motorisés contrôlent le débit d'air en fonction des réglages du thermostat d'ambiance de chaque pièce. Le plénum d'alimentation régule la pompe à chaleur en fonction des besoins des différentes pièces.

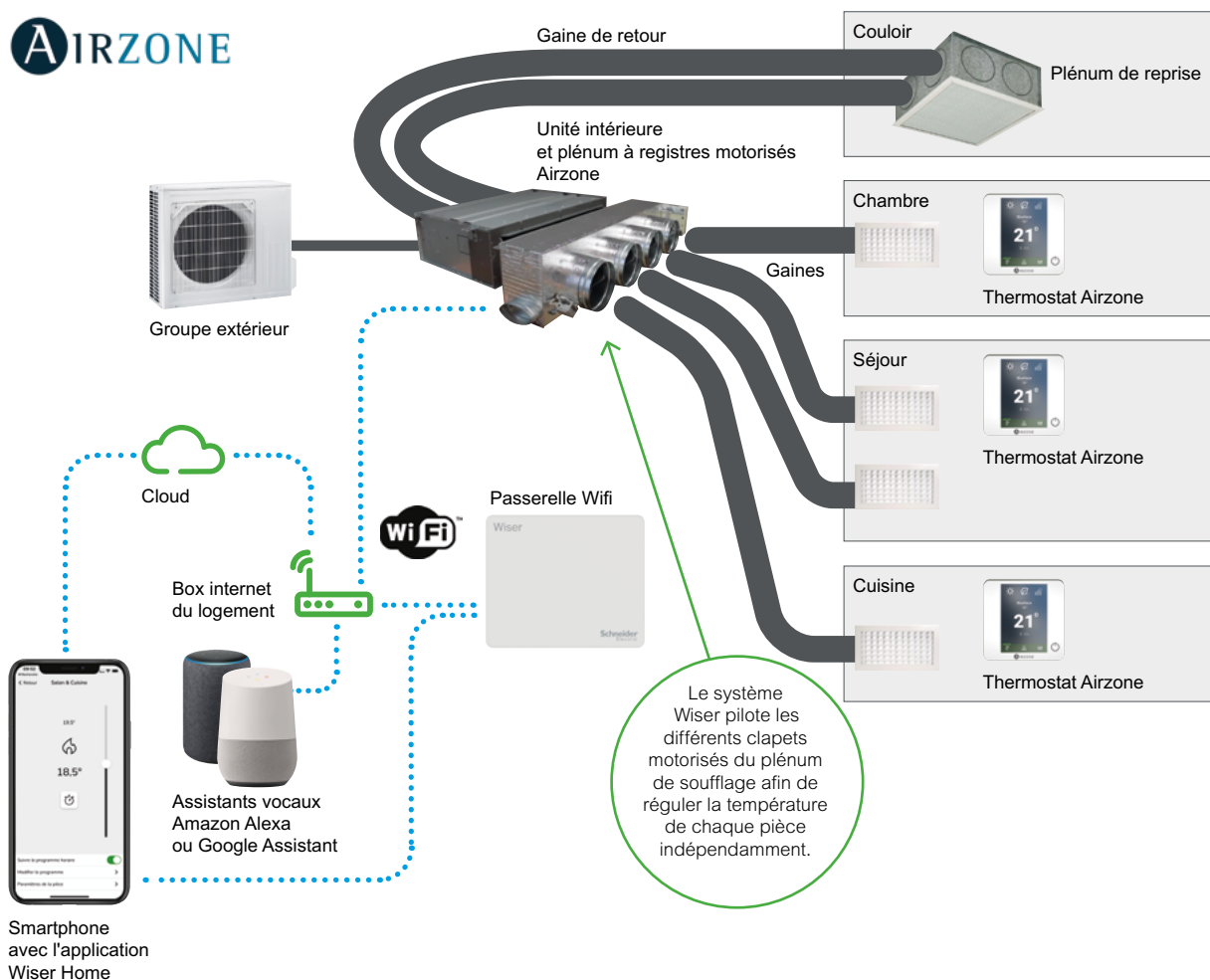

Découvrez vos équipements

Le thermostat d'ambiance sur secteur

Présentation



- Le thermostat d'ambiance sur secteur peut avoir deux usages différents dans un système Wiser :
 - il peut avoir été choisi pour piloter le générateur de chaleur (chaudière, pompe à chaleur, moteur de vanne ou pompe de circulation) voir "[La passerelle de communication](#)" à la page 6).
 - il peut être installé dans une pièce pour en commander la température. Il a alors des fonctionnalités similaires au thermostat d'ambiance à pile.
- Il est alimenté en 230 V.
- Il dialogue sans fil avec la passerelle Wiser.

Voir les schémas de principe [pages 56 et 57](#)

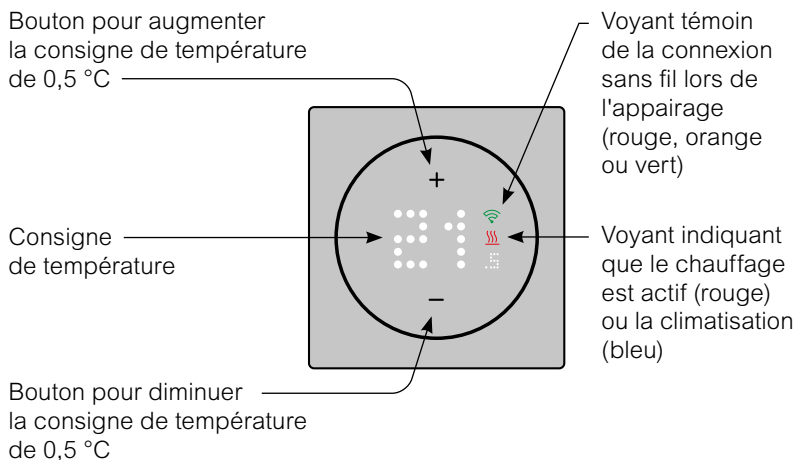

Voir la signification des voyants [page 110](#)

Verrouillage du thermostat

À l'aide de l'application Wiser Home, vous pouvez verrouiller les commandes du thermostat. Cela évitera que les enfants jouent à modifier la température d'une pièce ou de l'ensemble du logement.

Réglage la luminosité de l'écran

À l'aide de l'application Wiser Home, il est possible de régler la luminosité de l'affichage du thermostat

- quand il est actif (pendant les interactions)
- quand il est inactif (après 60 secondes d'inactivité).

Remarque : la luminosité quand le thermostat est inactif doit être supérieure ou égale à la luminosité quand il est actif.

Découvrez vos équipements

Le thermostat d'ambiance à pile

Présentation

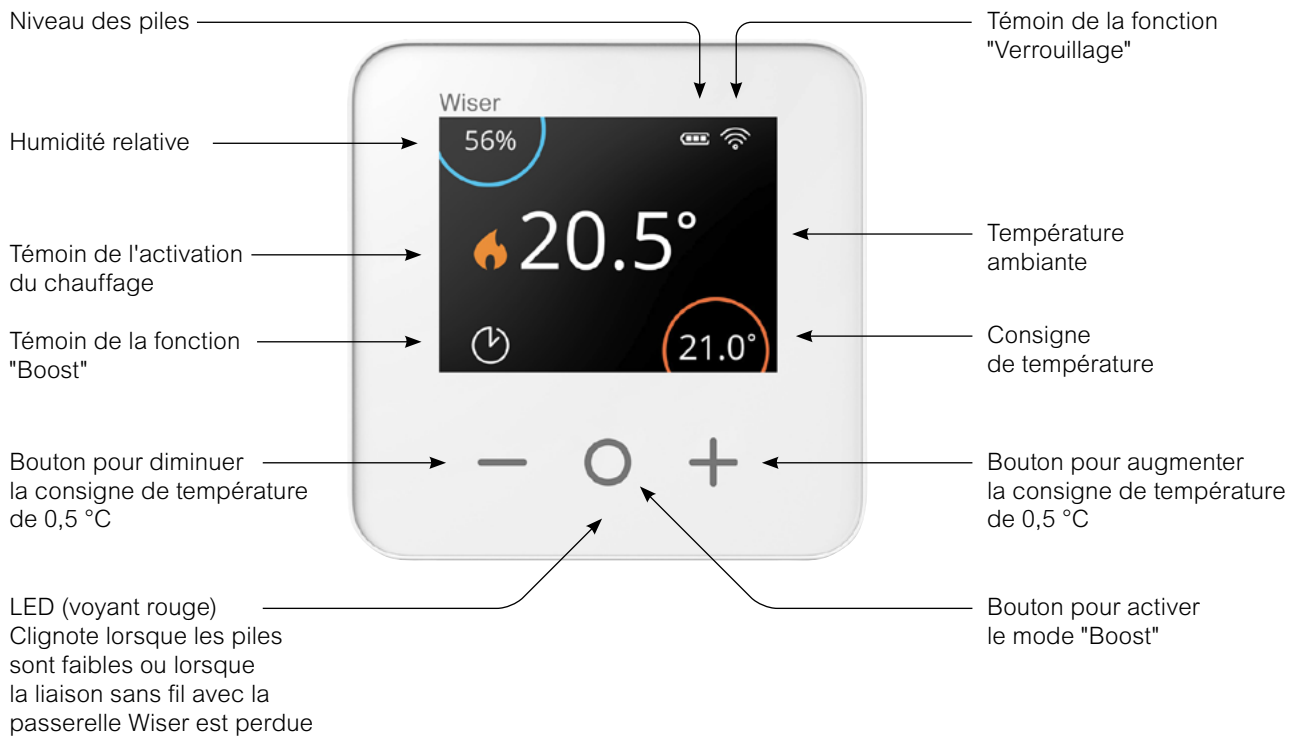

Réglage de la température ambiante

Quel impact une commande ponctuelle (dérogation) a-t-elle sur la programmation ?

En mode automatique, une modification apportée avec les boutons [+] ou [-] reste valable jusqu'à l'événement programmé suivant.

Comment choisir le temps d'activation du mode "Boost" ?

Appuyer sur le bouton [O] permet d'augmenter temporairement la consigne de température de 2°C. (mode "Boost")

En mode automatique, le mode "Boost" reste actif jusqu'à la fin de durée choisie (voir ci-dessous).

La durée pendant laquelle le mode "Boost" reste actif dépend du nombre d'appuis sur la touche O :

- 1 fois = 30 minutes
- 2 fois = 1 heure
- 3 fois = 2 heures
- 4 fois = 3 heures
- 5 fois = Annulation



Les autres façons de modifier la consigne de température :

Depuis votre Application Wiser Home :

- en définissant une nouvelle consigne de température
- en activant le mode "Boost" ce qui permet de choisir la température et la durée souhaitées

Avec la tête de vanne thermostatique (pour le chauffage à boucle d'eau chaude)

- en tournant le bouton vers [+] (mode "Boost") ou [-] pour changer la consigne de 2°C pour une heure.

Vue d'ensemble de la fonction "Boost"

	Temp.	Durée
Application Wiser Home	+ 2 °C	sélectionnable
Thermostat d'ambiance	+ 2 °C	sélectionnable
Tête de vanne thermostatique	+/- 2°C	fixe, 1 heure

Découvrez vos équipements

Le thermostat d'ambiance à pile (suite)

Remplacer les piles

Le thermostat d'ambiance vous informe en permanence de l'état de ses piles. Vous pouvez également le vérifier depuis l'application Wiser Home dans **Paramètres** -> **Équipements**. Lorsque l'affichage du thermostat est en veille, un voyant rouge sous le bouton central clignote pour indiquer que les piles sont presque vides.



- Utilisez 2 piles alcalines IEC LR6 (AA) 1,5V.
- Assurez-vous que les piles sont correctement orientées. La polarité (+ et -) est indiquée sur le thermostat et sur les piles.

Comment réactiver le thermostat de la pièce ?

S'il n'y a pas eu d'interaction depuis 15 secondes, le thermostat d'ambiance passe en mode Veille et l'affichage disparaît.

- Réveillez le thermostat d'ambiance en touchant n'importe quel bouton.

Comment réinitialiser le thermostat d'ambiance ?

Consultez : ["Retour aux réglages usine des autres équipements Wiser" à la page 103](#)

Découvrez vos équipements

Les commandes centralisées sans fil, à pile

Présentation

- La commande centralisée est un déclencheur sans fil alimenté par batterie.
- Elle dispose de 2 ou 4 boutons.
- Elle peut être configurée via l'application Wiser Home.

Avantage

- La commande centralisée est facile à utiliser, aussi bien pour les enfants (en la disposant en bas du mur) que pour les personnes âgées qui ne sont pas toujours familiarisées avec les smartphones.
- Elle est facile à installer car elle ne nécessite aucun câblage. Elle peut être :
 - collée sur n'importe quelle surface,
 - vissée sur une boîte d'encastrement,
 - ou simplement posée sur un meuble.

Utilisation

- Elle est utilisée pour contrôler un groupe d'équipements Wiser (tels que l'éclairage ou les volets-roulant).
- Elle permet de lancer différents types d'actions préprogrammées : un "moment" ou une "action".

Voir "[Les différentes solutions pour automatiser des actions](#)" à la page 79

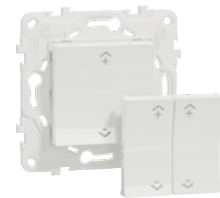
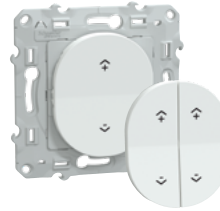

Caractéristiques

- Il est alimenté par une pile (CR2032). Sa durée de vie est estimée à 5 ans et peut varier en fonction de la fréquence d'utilisation et de la qualité de la batterie.
- Lorsque sa batterie est faible, son voyant clignote en rouge quand on appuie sur un bouton et une notification apparaît dans l'application Wiser Home.
- Conditions de fonctionnement :
 - température : de -5 à + 45 °C,
 - humidité relative : de 5 à 95 %.

Découvrez vos équipements

Les commandes d'éclairage et de volets-roulants

Présentation

Les commandes Wiser permettent de piloter localement ou à distance des éclairages et des volets-roulants.

Pour la commande d'éclairage, les commandes Wiser ne peuvent pas remplacer un bouton-poussoir pilotant un télérupteur.

Les micro-modules

- Les micro-modules (pour commutation, pour variation ou pour commande de volets-roulants) permettent d'intégrer n'importe quel éclairage ou volets-roulants électriques au système Wiser.
- Il suffit de les installer au choix :
 - derrière une commande murale (de préférence dans une boîte d'encastrement de profondeur 50 mm)
 - au niveau du plafonnier,
 - dans le caisson moteur des volets-roulants.
- Chaque micro-module peut être raccordé ou non à une ou plusieurs commandes filaires standard. S'il ne sont raccordés à aucun mécanisme, la commande de la charge se fera seulement par l'intermédiaire de l'application Wiser Home.
- La commande murale doit être un bouton-poussoir (simple pour l'éclairage, double pour les volets-roulants). En aucun cas, il ne faut utiliser un interrupteur ou un va-et-vient.

Présentation des mécanismes Wiser Odace et Wiser Unica

Ils s'installent en lieu et place d'une commande standard.

Attention ! Pour les boutons-poussoirs connectés, assurez-vous que le fil de neutre est bien présent dans la boîte d'encastrement.

Pour les variateur Wiser, Il faut s'assurer que la lampe pilotée soit bien compatible avec la variation (dimmable).

Les commandes Wiser Odace et Wiser Unica sont à compléter avec une plaque de finition. Retrouvez un large choix :

- sur le site internet :
 - offre Odace : se.com/fr/ovl
 - offre Odace : se.com/fr/oda
 - offre Unica : se.com/fr/unic
- sur le catalogue en ligne :
 - flipbook.se.com/gamme/ovl
 - flipbook.se.com/gamme/oda
 - flipbook.se.com/gamme/unic

Ovalis



Variateur poussoir ou interrupteur

Commande de volet-roulant

Odace



Variateur poussoir ou interrupteur

Variateur rotatif

Commande de volet-roulant

Unica



Variateur poussoir ou interrupteur

Variateur rotatif

Commande de volet-roulant

Micro-module



Variateur poussoir ou interrupteur

Commande de volet-roulant

Découvrez vos équipements

Les bornes de recharges EVlink Home Smart

Présentation

Les bornes de recharge

- 4 références de bornes EVlink Home Smart sont disponibles :
 - monophasée ou triphasée,
 - avec ou sans gestion dynamique de l'énergie.

La gestion dynamique de l'énergie

- Elle permet de calculer en permanence la puissance disponible pour la charge afin que la consommation globale de l'installation ne dépasse jamais la puissance souscrite auprès du fournisseur d'énergie. Ainsi le disjoncteur de branchement ne déclenche pas.
- Cette fonction peut être réalisée de 2 manières :
 - directement par les bornes intégrant cette fonction dans la mesure où l'installation a accès à la TIC (télé-information client),
 - grâce au contrôleur anti-déclenchement (à commander séparément) pour les installations sans accès à la TIC.

Les contrôleurs anti-déclenchement

- 2 références de contrôleurs anti-déclenchement sont disponibles : monophasé ou triphasé.
- Le contrôleur anti-déclenchement est livré avec transformateur de courant à placer en aval du disjoncteur de branchement afin de mesurer la consommation du logement.
- La communication entre le contrôleur et la borne se fait via une liaison CPL (courant porteur en ligne)



Borne EVlink Home Smart



Contrôleur anti-déclenchement monophasé



Contrôleur anti-déclenchement triphasé

> Documentation



Solutions pour la mobilité électrique

[Consultez le guide](#)

> Formation



Infrastructure de bornes de charge résidentielles
Certification IRVE
et certification EV/ZE
Ready 1.4 niveau P1

[Découvrez la formation](#)

Découvrez vos équipements

Les prises renforcées Mureva EVlink

Présentation

Les différentes versions

- 3 références de prises Mureva EVlink sont disponibles :
 - 2 versions de prise seule : avec ou sans verrouillage à clé,
 - 1 prise (sans clé) livrée avec sa protection (disjoncteur différentiel).

La charge

- Les prises Mureva EVlink permettent la recharge de véhicules électriques en mode 2 :
 - 1,8 kW (8 A) selon CEI 60884-1, annexe 1,
 - 3,7 kW (16 A) lorsque le dispositif de contrôle du câble Mode 2 le permet, selon NF C61-314, annexe LL.



Prise Mureva EVlink



La face avant sert de crochet pour ranger le câble de charge



Prise avec verrouillage à clé du capot

> Documentation

Solutions pour la mobilité électrique

Solutions pour la mobilité électrique

[Consultez le guide](#)

Découvrez vos équipements

La prise gigogne

Présentation

Elle vous permet de piloter des appareils électriques depuis votre smartphone ou tablette avec l'application Wiser Home ou en utilisant votre assistant vocal comme Google Assistant et Amazon Alexa.



Pilotage

Depuis l'application Wiser Home

Vous pouvez accéder aux commandes de vos prises connectées via l'écran d'accueil de l'application Wiser Home. Elles apparaîtront sur l'écran des pièces auxquelles elles ont été affectées lors de la configuration.

Pour mettre une prise connectée sous tension, il vous suffit de cliquer sur le bouton [On / Off] situé à droite de l'icône de prise, le bouton deviendra vert et l'appareillage branché sur la prise connectée sera alimenté.

Lorsque la prise est éteinte, le bouton [On / Off] est éteint et la prise connectée ne fournit pas d'alimentation à l'appareillage qui lui est connecté.

Manuellement

Elle est également commandable manuellement grâce au bouton situé au-dessus de la prise.

Avec une programmation

Vous pouvez établir un programme pour piloter votre prise connectée depuis la page "Automatismes" accessible en bas de l'écran d'accueil de l'application Wiser Home.

Via le mode "Absence"

Les prises connectées peuvent être couplées au mode "Absence" afin qu'elles coupent l'alimentation des appareils connectés quand ce mode est actif. Pour ce faire, vous devez activer ce paramètre pour chacune des prises souhaitées dans la page "Paramètres".

L'activation du mode "Absence" se fait depuis la page "Automatismes".

Voir : "[Le Mode "Absence"](#)" à la page 64

Signification du voyant sur la prise

Le voyant sur la prise connectée indique son état :

- allumé en bleu quand elle alimente l'appareil branché,
- éteint quand elle ne l'alimente pas.

Répéteur ZigBee

En plus de pouvoir commander vos appareils électriques à distance, la prise connectée a pour fonction de répéter et d'amplifier le signal ZigBee. Ainsi elle étend le champ d'action du système Wiser et facilite le dialogue entre les différents équipements Wiser et la passerelle WiFi.

Des instructions détaillées sur la façon d'ajouter une prise connectée en tant que répéteur ZigBee sont incluses dans la notice d'installation livrée avec le produit.

Découvrez vos équipements

Les prises encastrées

Présentation



Ovalis

Odace

Unica

La prise dispose des fonctionnalités suivantes :

- pilotage des appareils électriques depuis votre smartphone ou tablette avec l'application Wiser Home ou en utilisant votre assistant vocal comme Google Assistant et Amazon Alexa,
- mesure de la consommation électrique : l'information est accessible via l'application Wiser Home,
- désactivation automatique en cas de surcharge (~18 A ou plus) ou de surchauffe (charge élevée sur une longue période).

Trois couleurs sont disponibles dans différentes collections :

- Odace en Blanc et Anthracite.
- Ovalis en Blanc, Alu et Anthracite.
- Unica en Blanc, Alu et Anthracite.

Pilotage

Depuis l'application Wiser Home

Vous pouvez accéder aux commandes de vos prises connectées via l'écran d'accueil de l'application Wiser Home. Elles apparaîtront sur l'écran des pièces auxquelles elles ont été affectées lors de la configuration.

Pour mettre une prise connectée sous tension, il vous suffit de cliquer sur le bouton [On / Off] situé à droite de l'icône de prise, le bouton deviendra vert et l'appareillage branché sur la prise connectée sera alimenté.

Lorsque la prise est éteinte, le bouton [On / Off] est éteint et la prise connectée ne fournit pas d'alimentation à l'appareillage qui lui est connecté.

Manuellement

Elle est également commandable manuellement grâce au bouton situé en face avant.

Avec une programmation

Vous pouvez établir un programme pour piloter votre prise connectée depuis la page "Automatismes" accessible en bas de l'écran d'accueil de l'application Wiser Home.

Via le mode "Absence"

Les prises connectées peuvent être couplées au mode "Absence" afin qu'elles coupent l'alimentation des appareils connectés quand ce mode est actif. Pour ce faire, vous devez activer ce paramètre pour chacune des prises souhaitées dans la page "Paramètres".

L'activation du mode "Absence" se fait depuis la page "Automatismes".

Voir : "[Le Mode "Absence"](#)" à la page 64

Signification du voyant sur la prise

Le voyant sur la prise connectée indique son état :

- allumé en rouge quand elle alimente l'appareil branché,
- allumé en vert quand elle ne l'alimente pas.

Répéteur ZigBee

En plus de pouvoir commander vos appareils électriques à distance, la prise connectée a pour fonction de répéter et d'amplifier le signal ZigBee. Ainsi elle étend le champ d'action du système Wiser et facilite le dialogue entre les différents équipements Wiser et la passerelle WiFi.

Des instructions détaillées sur la façon d'ajouter une prise connectée en tant que répéteur ZigBee sont incluses dans la notice d'installation livrée avec le produit.

Découvrez vos équipements

Les capteurs de sécurité

Détecteur de Fumée



Présentation

- Le détecteur de fumée utilise un capteur photoélectrique pour détecter la fumée générée par un incendie. Il comprend également un capteur de température qui détecte l'augmentation rapide de la température.
- Lorsqu'il est connecté au système Wiser, il envoie des notifications via l'application Wiser Home.

Caractéristiques

- Conditions de fonctionnement :
 - température : de 0 à + 45 °C,
 - humidité relative : de 5 à 95 %.
- Niveau de l'avertisseur sonore : 85 dB à 3 m

Test périodique

- L'appareil possède un mode de test qui permet de s'assurer de son bon fonctionnement. Il est recommandé de tester l'appareil une fois par mois (toutes les semaines et avant chaque trajet si l'appareil est installé dans une maison mobile).
- Appuyez sur le bouton [**Test/Silence**] de chaque appareil pendant plus de 3 s jusqu'à ce qu'une alarme se déclenche. Si elle ne se déclenche pas, soit la pile est faible, soit il y a d'autres problèmes techniques.

Mode silence

- Pour désactiver temporairement la détection de fumée d'un appareil, appuyez brièvement une fois sur le bouton [**Test/Silence**]. L'appareil ne détectera pas de fumée pendant 10 minutes et le voyant de veille clignotera toutes les 8 s.
- Une fois que l'appareil est réglé en mode silence, l'état peut être vérifié dans l'application Wiser Home.

Niveau de batterie faible

- Le détecteur de fumée est alimenté par une batterie non remplaçable avec une autonomie de 10 ans.
- Lorsque la batterie est faible, le voyant de veille clignote toutes les 48 s en émettant un bip. Vous pouvez désactiver l'indication de batterie faible pendant 10 heures en appuyant brièvement une fois sur le bouton [**Test/Silence**].
- Le niveau de la batterie peut être vérifiée dans l'application Wiser Home.

Important ! L'utilisateur doit remplacer le détecteur dans les 30 jours suivant la première alerte de batterie faible.

Maintenance et nettoyage

- Une inspection mensuelle est recommandée pour s'assurer que le détecteur est exempt de poussière, de saleté et d'insectes. Il est fortement recommandé de l'aspirer ou de le frotter à l'aide d'une brosse douce pour éliminer la poussière, la saleté ou la graisse de cuisine accumulée.
- Pulvérisez une petite quantité d'insecticide sur un chiffon et essuyez le détecteur tous les 3 à 6 mois pour limiter la pénétration d'insectes.

Important ! Testez toujours l'appareil après un nettoyage.

Détecteur d'ouverture de portes et fenêtre



Présentation

- Ce détecteur se compose de deux pièces distinctes : la pièce principale qui comprend le circuit de détection et un aimant.
- Il détecte si une fenêtre ou une porte est ouverte ou fermée, et transmet cette information à la passerelle Wiser.
- Il envoie également les informations relatives au niveau de charge de sa pile.

Caractéristiques

- Il est alimenté par une pile 3 Vcc (CR2450). Sa durée de vie est estimée à 5 ans et peut varier en fonction de l'utilisation, de la fréquence de mise à jour du micrologiciel et de l'environnement.
- Conditions de fonctionnement :
 - température : de -10 à + 50 °C,
 - humidité relative : de 10 à 95 %.

Découvrez vos équipements

Les capteurs de sécurité (suite)

Détecteur de mouvements et de luminosité



Présentation

- Ce capteur détecte les mouvements à proximité et mesure la luminosité de l'environnement.
- Il envoie ces données à la passerelle Wiser.
- Les seuils de réglage de la luminosité et/ou de la détection de mouvement peuvent être configurés dans l'application Wiser Home.
- Il envoie également les informations concernant le niveau de charge de ses piles.

Caractéristiques

- Il est alimenté par deux piles 3 Vcc (LR03 AAA). Leur durée de vie est estimée à 5 ans et peut varier en fonction de l'utilisation, de la fréquence de mise à jour du micrologiciel et de l'environnement.
- Conditions de fonctionnement :
 - température : de -10 à + 50 °C,
 - humidité relative : de 10 à 95 %.
- Angle de détection :
 - 360° si montage au plafond à 2,5 m de haut,
 - de 90° à 110° horizontalement et verticalement si installation au mur à 1,2 m de haut.
- Distances de détection :
 - diamètre de 4 m au sol si montage au plafond à 2,5 m de haut,
 - rayon de 5 m si installation au mur à 1,2 m de haut.

Détecteur de fuite d'eau



Présentation

- Sur sa partie inférieure, deux patins détectent la présence d'eau sur le sol.
- En cas de détection d'eau, le détecteur :
 - transmet cette information à l'application Wiser Home via la passerelle Wiser,
 - émet une alarme sonore et signale l'événement à l'application.
- L'alarme sonore s'arrête lorsque le capteur est retiré du contact de l'eau.
- Le détecteur déclenchera une alarme même s'il n'est pas connecté à la passerelle Wiser.
- Il envoie également à la passerelle Wiser les informations relatives au niveau de charge de ses piles.

Caractéristiques

- Il est alimenté par deux piles 3 Vcc (LR03 AAA). Leur durée de vie est estimée à 5 ans et peut varier en fonction de l'utilisation, de la fréquence de mise à jour du micrologiciel et de l'environnement.
- Conditions de fonctionnement :
 - température : de -10 à + 50 °C,
 - humidité relative : de 10 à 95 %.
- Niveau sonore : ≥ 70 dB à 3 m de distance.

Capteur de température et d'humidité



Présentation

- Ce capteur mesure la température et l'humidité dans l'environnement dans lequel il est installé. Il transmet ces données à la passerelle Wiser.
- Cela permet à la passerelle de déclencher d'autres équipements Wiser, par exemple un climatiseur si la température est élevée ou un ventilateur d'extraction si l'humidité est élevée. Pour cela il faut créer un "automatisme", voir "[Les différentes solutions pour automatiser des actions](#)" à la page 79

Caractéristiques

- Il est alimenté par une pile 3 Vcc (CR2450). Sa durée de vie est estimée à 5 ans et peut varier en fonction de l'utilisation, de la fréquence de mise à jour du micrologiciel et de l'environnement.
- Conditions de fonctionnement :
 - température : de -10 à + 50 °C,
 - humidité relative : de 10 à 95 %.

Découvrez vos équipements

Les capteurs de mesure

Présentation

- Ces capteurs sont des tores qui mesurent le courant qui les traverse. Ils s'installent dans le coffret de distribution électrique.
- Il existe 2 versions :
 - une pour les installations monophasées,
 - l'autre pour les installations triphasées.

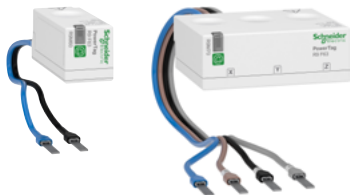

Les 2 types de configuration

- La mesure des consommations peut être mise en œuvre selon configuration au choix :
 - soit avec l'installation de plusieurs capteurs afin de mesurer précisément la consommation de chaque usage (chauffage, refroidissement, production d'eau chaude sanitaire, prises électriques et autres), voir "[Exemple de mise en œuvre de plusieurs capteurs pour une mesure détaillée](#)" à la page 56
 - soit avec l'installation d'un seul capteur pour mesurer la consommation du logement dans son ensemble, Wiser Home réalise ensuite, grâce à un algorithme, une estimation des consommations par usage, voir "[Exemple de mise en œuvre d'un seul capteur pour une mesure générale et une estimation des répartitions](#)" à la page 57.

Informations accessibles grâce aux capteurs de mesure

L'application Wiser Home vous permet de surveiller l'état en direct et l'historique de la consommation d'énergie mesurée par chaque PowerTag et propose une analyse statistique.

Consommation en direct

- L'application fournit des données en direct :
 - consommation de l'énergie fournie par le réseau de distribution,
 - consommation de l'énergie produite par l'installation photovoltaïque.

Historique des consommations

- L'application fournit l'historique de la puissance consommée par l'ensemble du logement et le détail pour chacun des circuits contrôlés par un PowerTag.
- Si le logement est équipé de panneaux photovoltaïques, l'application peut fournir un historique de l'énergie produite.

Détails sur les consommations

- L'application fournit des informations sur les économies d'énergie et sur la facture annuelle.

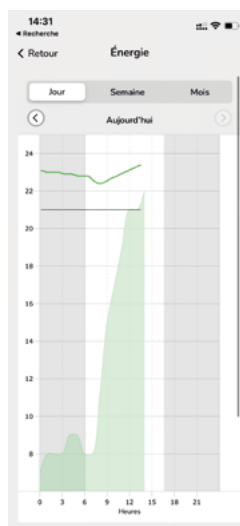
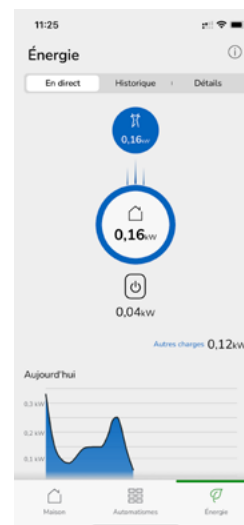
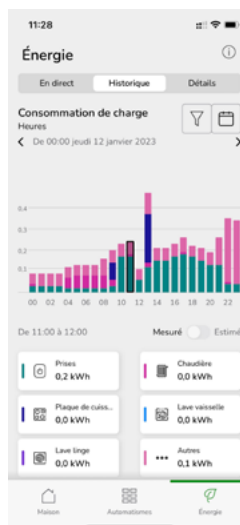

Faire évoluer l'installation

Déplacer un thermostat d'ambiance

Un thermostat

Si votre système ne dispose que d'un seul thermostat d'ambiance, celui-ci peut être déplacé dans toute la maison.

Deux thermostats

Si votre système dispose de deux thermostats d'ambiance contrôlant chacun un circuit de chauffage (par exemple un pour le rez-de-chaussée et un pour l'étage), assurez-vous que chaque thermostat d'ambiance reste dans une des pièces correspondant à son circuit.

Ceci évite les conflits entre les deux thermostats d'ambiance. Chacun d'eux ne peut avoir un impact que sur le chauffage de(s) pièce(s) qui lui a été affecté à l'origine.

Un thermostat par pièce

Si votre système utilise une combinaison de thermostats d'ambiance et de tête vannes thermostatiques ou d'actionneurs de radiateurs électriques, chaque pièce dispose alors de son propre programme, indépendant des autres pièces.

Le fait de déplacer le thermostat d'une pièce dans une autre que celle qui lui a été initialement affectée entraînera des conflits, car chaque appareil de chauffage suit son propre programme.

Changer de réseau WiFi

Si vous devez modifier votre réseau WiFi, procédez comme suit :

- Lancez l'application Wiser Home.

Si vous êtes connecté à votre compte, déconnectez-vous .

- Une fois déconnecté, appuyez sur le bouton [Précédent] de l'écran de connexion de l'application Wiser Home pour accéder à l'écran d'accueil.

- Cliquez sur [Configurer / Créer un compte] même si vous disposez déjà d'un compte.

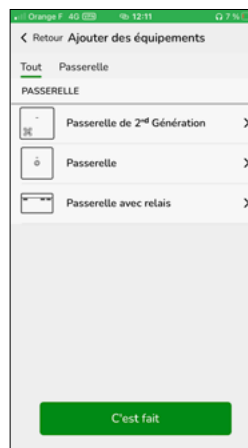

- Sélectionnez le type de passerelle Wiser de votre installation.



- Appuyez sur le bouton [Installation] de votre passerelle Wiser.
- Suivez les instructions à l'écran pour connecter votre smartphone ou tablette à la passerelle Wiser.
- Appuyez sur [Ignorer] lorsque vous êtes invité à configurer votre système de chauffage.
- Suivez les instructions à l'écran pour connecter votre passerelle à internet en sélectionnant le réseau WiFi approprié.
- Cliquez sur [Ignorer] lorsqu'un message vous demande de créer un compte.

Cette procédure vous permet de contrôler votre système de chauffage comme d'habitude mais avec votre nouveau réseau WiFi.

Faire évoluer l'installation (suite)

Retirer un équipement du système

Les appareils peuvent être retirés du système de chauffage à l'aide de l'application Wiser Home.

- Allez sur la page d'accueil et cliquez sur la [[roue crantée](#)] (Paramètres)
- Dans la section "Pièces", appuyez sur l'équipement à supprimer
- Choisissez comme emplacement [[non affecté](#)] pour le retirer de la pièce à laquelle il avait été affecté ou cliquez sur [[Supprimer](#)] pour l'ôter complètement du système.

Remarque : quand un équipement est supprimé du système, il n'est plus visible dans l'application.

Cependant, si cet équipement est en dehors du champ d'action du système, ou est désactivé lorsque la demande est faite, il faudra réaliser un retour aux réglages usine séparément (voir le paragraphe ci-contre).

Démontage de la tête de vanne thermostatique

Lorsqu'une tête de vanne thermostatique doit être retirée d'une vanne de radiateur après avoir été retirée du système, procédez comme suit :

- ouvrez la vanne comme indiqué dans le tableau "[Calibrage de la tête de vanne thermostatique](#)" à la page 109
- dévissez la tête de vanne thermostatique de la vanne du radiateur.

Retour aux réglages usine d'une prise connectée

Pour retirer une prise connectée d'un système de chauffage et la raccorder à un autre système, procédez comme suit :

- Assurez-vous que la prise connectée est branchée sur une prise murale.
- Maintenez le bouton [[On / Off](#)] enfoncé.
- Au bout de cinq secondes, le voyant clignote 6 fois en bleu, puis s'éteint.

La prise connectée est maintenant réinitialisée.

Retour aux réglages usine des autres équipements Wiser

Les équipements Wiser peuvent être réinitialisés manuellement à tout moment.

Pour supprimer la liaison d'un équipements à un système de chauffage afin de le réaffecter à un autre système, procédez comme suit:

Thermostat d'ambiance :

- Retirez les piles et réinsérez-les.
- Lorsque l'écran de démarrage s'affiche, maintenez les boutons [[+](#)] et [[-](#)] enfoncés pendant 20 secondes jusqu'à ce que le texte "Rejoindre un réseau" s'affiche.

Tête de vanne thermostatique :

- Tournez et maintenez le bouton dans le sens [[-](#)].
- Attendez quelques secondes que le voyant central commence à clignoter en rouge.
- Maintenez le bouton dans le sens [[-](#)] et attendez 8 clignotements rouges, cela qui peut prendre 20 secondes.
- Relâchez le bouton. Les 3 LED clignotent alors une fois pour indiquer que l'appareil est en cours de réinitialisation.

Le protocole OpenTherm®

Raccorder une chaudière OpenTherm®

Le système Wiser ne prend actuellement en charge OpenTherm® qu'en association avec une chaudière mixte chauffage et eau chaude. Si votre chaudière prend en charge le protocole OpenTherm®, suivez les instructions ci-dessous.

Installation OpenTherm® existante

- 1 - Retirez les câbles OpenTherm® du contrôleur ou du thermostat existant.

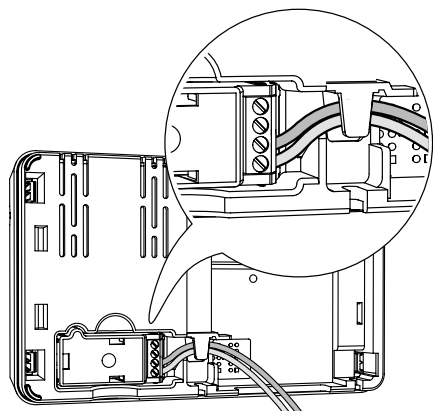

- 2 - Retirez le module OpenTherm® à l'arrière de la passerelle WiFi / actionneur de chaudière.
- 3 - Branchez les câbles OpenTherm® dans le module OpenTherm®. Il n'y a pas de sens à respecter pour raccorder les câbles.
- 4 - Replacez le module OpenTherm® sur la passerelle WiFi / actionneur de chaudière.
- 5 - Montez la passerelle WiFi / actionneur de chaudière sur sa platine.

Lorsque la connexion OpenTherm® est détectée, l'application Wiser Home enregistre automatiquement le protocole OpenTherm® comme mode de contrôle. Aucune autre configuration n'est nécessaire.

Évolution d'une installation standard vers le protocole OpenTherm®

- Déconnectez et réglez pour que toutes les vannes thermostatiques soient ouvertes.
- Suivez ensuite les étapes 2 à 5 ci-dessus pour câbler le module OpenTherm®.

Si vous installez un nouveau système ou que vous avez besoin d'un nouveau câblage, contactez un installateur.

Fonctionnement de votre système de chauffage OpenTherm® avec Wiser

Wiser utilise le protocole OpenTherm® pour contrôler votre chaudière OpenTherm®. Son fonctionnement est similaire à celui du On / Off, mais plus direct car il règle la température souhaitée pour l'eau dans la chaudière plutôt qu'en jouant sur la mise en route et l'arrêt de la chaudière pour réguler la température.

Lors de périodes de grands froids, la chaudière peut être sollicitée pour produire de l'eau très chaude. La température de l'eau demandée diminuera au fur et à mesure que la température ambiante s'approche de la consigne.

L'un des principaux avantages de contrôle par modulation du chauffage induit une température ambiante plus stable et plus précise, par rapport aux commandes de compensation de charge On / Off.

La différence importante dans ce fonctionnement est que la chaudière fonctionnera plus longtemps, mais en produisant de l'eau moins chaude, ce qui réduira l'utilisation de gaz en optimisant les périodes où la chaude tourne à plein régime.



Remarque : il peut se produire ou non des dépassements de température mais le contrôle sera plus stable : les fluctuations seront mineures et la gestion plus fine qu'avec un contrôle On / Off.

Plus d'infos sur Wiser



La signification des voyants sur les équipements Wiser

Passerelle WiFi

Utilisation normale

Commande	Action de l'utilisateur	Voyants LED	Description
En fonctionnement	-		La passerelle est sous tension et elle fonctionne normalement.
Configuration	Appuyez brièvement 1 fois sur le bouton		Dans ce mode, il est possible de se connecter directement à la passerelle Wiser et de modifier le système.

Erreurs











Commande	Action de l'utilisateur	Voyants LED	Description
Aucune connexion avec la box internet	-		Vérifiez que la box internet est bien sous tension et connectée à Internet. Si vous avez modifié les informations d'identification WiFi (mot de passe) ou si vous avez changé de box, vous devez vous connecter à votre passerelle Wiser en mode "Configuration" pour mettre à jour les données liées au réseau WiFi.
Aucune connexion avec le cloud (internet)	-		<p>Vous pouvez toujours utiliser l'application Wiser Home à votre domicile si votre smartphone est connecté au même réseau WiFi que votre passerelle Wiser.</p> <p>Vérifiez la fréquence de transmission de votre box internet : 2,4 GHz ou 5 GHz. La passerelle Wiser utilise la fréquence 2,4 GHz. Vous devrez éventuellement modifier les paramètres de votre box.</p> <p>Vérifiez que les ports 5671 et 5672 de votre box sont bien ouverts. Ils servent à la connexion au cloud.</p>

Plus d'infos sur Wiser



La signification des voyants sur les équipements Wiser (suite)

Passerelle WiFi / actionneur de chaudière

Fonction passerelle Wiser

Commande	Action de l'utilisateur	Voyants LED		Description
		gauche	droit	
En fonctionnement	-			La passerelle est sous tension et elle fonctionne normalement.
Configuration	Appuyez brièvement 1 fois sur le bouton de configuration			Dans ce mode, il est possible de se connecter directement à la passerelle Wiser et de modifier le système.
Ajout d'un équipement	Appuyez sur le bouton de configuration pendant plus de 3 secondes (ou action depuis l'application)	 		Indique que la passerelle Wiser est prête à créer une liaison sans fil avec un nouvel équipement.
Liaison WiFi avec la box internet introuvable	-			Vérifiez que la box internet est bien sous tension et connectée à Internet. Si vous avez modifié les informations d'identification WiFi (mot de passe) ou si vous avez changé de box, vous devez vous connecter à votre passerelle Wiser en mode "Configuration" pour mettre à jour les données liées au réseau WiFi.
Mise à jour du logiciel (firmware)	-			Pendant le cycle de mise à jour du firmware, la passerelle Wiser se déconnecte d'Internet pendant un laps de temps de plusieurs minutes.
Aucune connexion avec le cloud (internet)	-			Vous pouvez toujours utiliser l'application Wiser Home à votre domicile si votre smartphone est connecté au même réseau WiFi que votre passerelle Wiser. Vérifiez la fréquence de transmission de votre box internet : 2,4 GHz ou 5 GHz. La passerelle Wiser utilise la fréquence 2,4 GHz. Vous devrez éventuellement modifier les paramètres de votre box. Vérifiez que les ports 5671 et 5672 de votre box sont bien ouverts. Ils servent à la connexion au cloud.
Réinitialisation (retour aux réglages usine)	Appuyez sur le bouton de configuration pendant plus de 20 secondes	   		Voyant de configuration rouge suivi d'un clignotement en rouge des toutes les LED. La passerelle est revenue aux réglages usine. Tous les équipements du système sont ainsi supprimés instantanément. Pour réutiliser les appareils, vous devez réinitialiser tous les produits.

Fonction actionneur de chaudière

Commande	Action de l'utilisateur	Voyants LED		Description
		gauche	droit	
En fonctionnement	-			Éteint : le chauffage est à l'arrêt.
	-			Vert fixe : le chauffage est en route.
En mode "Boost"	Appuyez une fois sur le bouton "Boost"			Vert clignotant : cette action manuelle force la mise en route de la chaudière pendant 2 heures.

La signification des voyants sur les équipements Wiser (suite)

Actionneur pour chaudière

État	Voyants	Commentaire
Appairage (appui sur le bouton de configuration pendant > 2 s)	✱ ✱ clignotement vert / orange	Connexion au système Wiser
Identification	✱ clignotement vert	Cette fonction est lancée à partir de l'application Wiser Home pour identifier le capteur.
Fonctionnement normal	● vert fixe	L'actionneur pour chaudière est sous tension et le chauffage est actuellement actif.
Hors tension	Éteint	L'actionneur de chaudière est hors tension et le chauffage est actuellement inactif.
Erreur de communication	● orange fixe	L'actionneur pour chaudière ne peut pas communiquer avec la passerelle Wiser. Vérifiez que la passerelle Wiser est bien sous tension et dans la portée de l'actionneur pour chaudière.
Erreur de l'interface numérique de la chaudière	● rouge fixe	L'actionneur pour chaudière est incapable de communiquer avec la chaudière via l'interface numérique. Vérifiez que la chaudière est sous tension et que les câbles sont raccordés entre la chaudière et l'actionneur pour chaudière
Réinitialisation usine (appui sur le bouton de configuration pendant >20 s)	✱ rouge vert puis ✱ ✱ clignotement vert / orange	L'actionneur pour chaudière est en mode de réinitialisation. Il redémarre et le voyant clignote en vert et orange pour indiquer qu'il est prêt à être apparié.
Test / chauffage d'urgence (appui sur le bouton de configuration pendant >3 s)	✱ clignotement vert	Le chauffage est allumé manuellement pendant 2 heures.

L'actionneur pour radiateurs électriques

Quelle action peuvent être réalisées avec le bouton de l'actionneur ?













- Appairage quand l'actionneur n'a pas déjà été apparié : appui de plus de 2 secondes.
- Forçage : appui de plus de 3 secondes
- Réinitialisation : appui de plus de 15 secondes

Commande / état	Voyants LED	Description
Mise sous tension	✱	Clignotant orange
En liaison avec la passerelle Wiser	●	Éteint : chauffage coupé
	●	Vert fixe : chauffage en route
Appairage en cours	✱ ✱	Clignotant alternatif orange et vert
Non apparié	●	Éteint : chauffage coupé
	●	Orange fixe : chauffage en route
Mode dégradé (pas de liaison avec le thermostat ou avec la passerelle)	✱	Rouge clignotant : chauffage coupé
	●	Rouge fixe : chauffage en route
Test / Forçage Manuel	✱	Vert clignotant : chauffage en route à cause d'un forçage









La signification des voyants sur les équipements Wiser (suite)

Centrale de pilotage pour vannes de plancher hydraulique

Utilisation normale

LED	État de la LED	Comportement
LED		Centrale sous tension
LED des canaux 1-6	Éteint	Relais ouvert (pas d'appel de chaleur)
		Relais fermé (appel de chaleur)
	 faiblement éclairé	Retard à l'activation du relais
		Test du système / fonctionnement d'urgence
LED de configuration		Connecté à la passerelle Wiser
		Tentative de liaison avec la passerelle
		Pas de liaison avec la passerelle Wiser
	Rouge clignotant	Température du sol dépassée
LED d'un canal	 clignotant lentement	Canaux activés
LED de chauffage / refroidissement		Mode refroidissement
		Capteur de rosée activé
LED de la pompe		Pompe activée
LED de la chaudière		Chaudière activée

Paramétrage

Action de l'utilisateur	LED	État de la LED	Comportement
Connexion de la centrale de pilotage pour vannes de plancher hydraulique à la passerelle Wiser. • Appuyez sur le bouton de configuration et maintenez-le enfoncé pendant plus de 2 s	LED de configuration	Clignotant  	La liaison est mise en œuvre. Suivez les instructions de l'application.
Réinitialisation de la centrale de pilotage pour vannes de plancher hydraulique. • Appuyez sur le bouton de configuration et maintenez-le enfoncé pendant plus de 20 s	LED de configuration	 Rouge jusqu'à ce que toutes les LED clignotent   	La centrale de pilotage pour vannes de plancher hydraulique sera supprimée du système Wiser
Identification la centrale de pilotage pour vannes de plancher hydraulique à partir de l'application	Toutes les LED	  	Identification

Plus d'infos sur Wiser

La signification des voyants sur les équipements Wiser (suite)

Tête de vanne thermostatique

Utilisation normale

Commande	Action de l'utilisateur	Voyants LED			Description
		gauche	centre	droit	
Augmenter la température	Tournez le bouton dans le sens [+]	●			Fixe pendant 5 secondes
Diminuer la température	Tournez le bouton dans le sens [-]			●	Fixe pendant 5 secondes

Installation et appairage

Commande	Action de l'utilisateur	Voyants LED			Description
		gauche	centre	droit	
Démarrage	Insérez les piles	✱	✱	✱	1 clignotement rapide
Prête à être installée sur la vanne du radiateur	La tête de vanne thermostatique est prête à être installée lorsqu'elle est complètement ouverte	✱	●	✱	Si tête non appairée : clignotant rouge et bleu, orange fixe pendant 5 minutes maximum
		✱	●	✱	Si tête appairée : clignotant rouge et bleu, vert fixe pendant 5 minutes maximum
Appairage	Tournez et maintenez le bouton dans le sens [+] pendant 3 secondes		✱		Clignotant pendant 2 minutes
Appairage réussi	-		●		Fixe pendant 5 secondes
Échec de l'appairage	Si aucun réseau n'est trouvé après 2 minutes		✱		Clignotant pendant 5 secondes

Calibrage de la tête de vanne thermostatique

	Action de l'utilisateur	Voyants LED			Description
		gauche	centre	droit	
Ouverture de la vanne	Automatique lors de l'insertion de piles ou une longue période de non alimentation			●	Fixe jusqu'à ce que la vanne soit ouverte
	Manuelle : tournez et maintenez le bouton dans le sens [+] pendant 8 secondes				
Fermeture de la vanne	Installez la tête sur la vanne. Tournez et maintenez le bouton dans le sens [-] pendant 2 s.			●	Fixe jusqu'à ce que la vanne soit fermée

Erreurs

	Action de l'utilisateur	Voyants LED			Description
		gauche	centre	droit	
Piles faibles	-		●		Fixe pendant 1 seconde (répété chaque heure)
Niveau des piles critique	-		✱		Clignotant rapide pendant 5 secondes (répété chaque minute)
Pas de liaison avec la passerelle	Tournez le bouton dans le sens [+] pour démarrer le mode "Boost"	✱			Clignotant rapide pendant 5 secondes (répété)
	Tournez le bouton dans le sens [-] pour réduire de 2°C pendant 1 h			✱	Clignotant rapide pendant 5 secondes (répété)
Sans appairage	Tournez le bouton dans le sens [+] ou [-] pour augmenter / réduire de 2°C pendant 1 h		●		Fixe avec atténuation après 2 secondes. La tête de vanne thermostatique n'a pas de liaison avec le système Wiser et doit, soit établir une liaison avec la passerelle Wiser, soit être réinstallée.



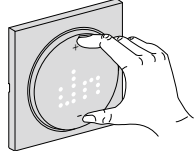
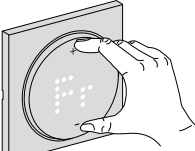

La signification des voyants sur les équipements Wiser (suite)

Thermostat d'ambiance sur secteur

Remise à zéro

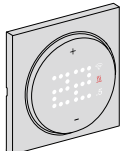
Action de l'utilisateur	Voyant d'état	Description	Comportement
Réinitialisation logicielle Appuyez sur le bouton [+] et [-] simultanément pendant > 20 s et relâchez		Le thermostat affiche "Sr" (Soft reset).	La réinitialisation logicielle débute. "Sr" clignotera quand le processus sera terminé.
Remarque : pour annuler la réinitialisation, maintenez enfoncés les boutons [+] et [-] simultanément pendant > 30 s. Cela ramène le thermostat à son état précédent avant que les boutons tactiles ne soient enfoncés, sans changement dans un état fonctionnel.			
Retour aux paramètres d'usine Appuyez sur le bouton [+] et [-] simultanément pendant > 25 s et relâchez		Le thermostat affiche "Fr" (Factory reset).	Le retour aux paramètres d'usine logicielle débute. "Fr" clignotera quand le processus sera terminé.
Remarque : pour annuler le retour aux paramètres d'usine, appuyez simultanément sur les touches + et - pendant > 30 s. Cela ramène le thermostat à son état précédent avant que le bouton tactile ne soit enfoncé, sans changement dans un état fonctionnel.			

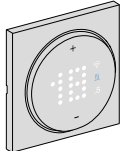
Affichage de la consigne

Action de l'utilisateur	Voyant d'état	Description
Réglage de la consigne Appuyez sur le bouton [+] ou [-] pour choisir la consigne de température		Le thermostat affiche la température souhaitée
		L'icône  est allumée en rouge et le chauffage est activé tant que la température de consigne n'est pas atteinte.
		L'icône  est allumée en bleu et la climatisation est activée tant que la température de consigne n'est pas atteinte.

Plus d'infos sur Wiser

La signification des voyants sur les équipements Wiser (suite)

Commandes centralisées

Appairage

Action de l'utilisateur	Voyant	Comportement
Appuyez 3 fois sur le bouton Configurer / Réinitialiser.	☀ Clignotement 1 fois par seconde	Le mode d'appairage est actif pendant 30 secondes.
Suivez les instructions sur l'application	● Vert pendant un certain temps avant de s'éteindre	L'appairage est terminé.

Réinitialisation

Action de l'utilisateur	Voyant	Comportement
Appuyez 3 fois sur un bouton et maintenez-le enfoncé pendant > 10 s.	☀ Clignotement rouge	L'appareil est en mode réinitialisation.
	☀ Clignotement vert pendant un certain temps	L'appareil redémarre.
	Éteint	L'appareil est réinitialisé.

Niveau de la pile

Action de l'utilisateur	Voyant	Comportement
Lorsqu'un bouton est enfoncé pour envoyer une commande	☀ Clignotement rouge	La batterie est faible (< 10%) Note : une fenêtre pop-up de notification s'affiche dans l'application Wiser Home.

Borne de charge pour véhicules électriques EVlink Home Smart







Bandeau lumineux	Description
● Vert fixe	Borne en veille, prête pour la charge
☀ Clignotement vert	Mise à niveau du micrologiciel
☀ Clignotement vert (10 s)	Connecté au Cloud
☀ Clignotement vert clair (lent)	Prêt à charger, non connecté au cloud, reférez-vous à la notice de la borne
● Bleu fixe	Charge terminée (< 1 A pendant 20 minutes)
☀ Clignotement bleu	Charge en cours
☀ Clignotement bleu rapide	Charge suspendue
● Violet fixe	Appairage avec le contrôleur anti-déclenchement
● Rouge	Charge interrompue au moyen du bouton-poussoir
☀ Rouge	Erreur détectée, reférez-vous à la notice de la borne

Prise renforcée Mureva EVlink





Bouton lumineux	Description
● Vert fixe	prise prête pour la charge ou charge terminée
☀ Clignotement vert	charge en cours
● Rouge	erreur détectée

La signification des voyants sur les équipements Wiser (suite)

Prise gigogne connectée

	Action de l'utilisateur	Voyants LED	Description
Branchement (prise non appairée)	au branchement		1 clignotement rouge suivi de 3 clignotements violets puis de 2 clignotements bleus.
Branchement (prise appairée)	au branchement		Clignotement rouge suivi d'un violet fixe pendant 1 seconde puis d'un bleu fixe pendant 1 seconde
Prise activée	Appuyez sur le bouton [On / Off] ou via l'application Wiser Home		Bleu fixe
Prise désactivée	Appuyez sur le bouton [On / Off] ou via l'application Wiser Home		Éteint
Liaison sans fil avec la passerelle Wiser (appairage)	Appuyez sur le bouton [On / Off] pendant 2 secondes		Clignotements bleus rapides si la prise connectée parvient à établir une liaison avec la passerelle, le voyant s'arrête de clignoter
			clignotements bleus rapides suivis de 6 clignotements lents si la prise connectée ne parvient pas à établir une liaison avec la passerelle au bout de 60 secondes
Interruption de la procédure d'appairage	Appuyer sur le bouton [On / Off]		Clignotement bleu rapide suivi de 6 clignotements bleus lents
Réinitialisation et retour aux réglages usine	Appuyez sur le bouton [On / Off] pendant 5 secondes		6 clignotements lents

Prise encastrée connectée



	Action de l'utilisateur	Voyants LED	Description
Appairage	Appuyez 3 fois sur le bouton-poussoir		Clignotement orange 1 fois par seconde Le mode d'appairage est actif pendant 30 s.
			Vert pendant un certain temps avant de s'éteindre une fois l'appairage terminé
Réinitialisation	Appuyez 3 fois sur le bouton-poussoir et maintenez-le enfoncé une fois pendant > 10 s		Clignotement rouge au bout de 10 s. L'équipement est en mode réinitialisation. Les réglages d'usine sont rétablis après 10 s.
			Le dispositif redémarre et le voyant s'allume en orange.
Surchauffe			Clignotement rouge en cas d'alarme de surcharge

Plus d'infos sur Wiser



La signification des voyants sur les équipements Wiser (suite)

Détecteur de fumée







Appairage

Action de l'utilisateur	Voyant d'état	Description	Comportement
Appuyez 3 fois sur le bouton Configurer / Réinitialiser.		Clignotement 1 fois par seconde	Le mode d'appairage est actif pendant 30 secondes.
Suivez les instructions sur l'application		Vert pendant un certain temps avant de s'éteindre	L'appairage est terminé.

Réinitialisation

Action de l'utilisateur	Voyant d'état	Description	Comportement
Appuyez 3 fois sur le bouton Configurer / Réinitialiser et maintenez-le enfoncé pendant > 10 s.		Clignotement rouge	L'appareil est en mode réinitialisation. Les réglages d'usine sont rétablis après 10 secondes.
		Clignotement vert pendant un certain temps	L'appareil redémarre.
		Éteint	L'appareil est réinitialisé.

Fonctionnement dans le système Wiser

Mode	Voyants de veille	Son d'alarme	Durée
Normal	 toute les 48 s	éteint	
Alarme	Appuyez 3 fois sur le bouton-poussoir et maintenez-le enfoncé une fois pendant > 10 s	3 bips toutes les 4 s	
Test	 toute les 1 s	3 bips toutes les 4 s	Jusqu'à ce que le bouton [Test / Silence] soit relâché
Silence	 toute les 8 s	éteint	Pendant 10 min
Batterie faible	 toute les 48 s	1 bip toutes les 48 s	Fin de vie : remplacer le détecteur de fumée
Batterie faible désactivée	 toute les 24 s	éteint	Pendant 10 h
Défaut	2 x  toute les 48 s	2 bips toutes les 48 s	Jusqu'à ce que le défaut ait été résolu
Défaut désactivée	2 x  toute les 24 s	éteint	Pendant 10 h

Plus d'infos sur Wiser

La signification des voyants sur les équipements Wiser (suite)

Détecteur d'ouverture de porte ou fenêtre

Appairage

Action de l'utilisateur	Voyant détat	Comportement
3 pressions rapide sur la touche de fonction.	✱ clignotement orange 1 fois par seconde	Mode appairage activé pendant 30 s..
	● pendant 3 s.	Appairage réussi

Fonctionnement

État	Voyants	Commentaire
Démarrage	✱ 7 fois	Après la première mise sous tension du capteur ou le remplacement de la pile.
Pile faible	✱ 1 fois par minute	La pile est à moins de 10 % de sa capacité.
Identification	✱ clignotement vert	Cette fonction est lancée à partir de l'application Wiser Home pour identifier le capteur.
Réinitialisation	✱ clignotement rouge a bout de 10 s, puis Le capteur redémarre puis ✱ clignotement vert pendant quelques secondes	Après avoir appuyé 3 fois sur la touche "fonction" et l'avoir maintenue enfoncée pendant 10 s

Capteur de mouvements et de luminosité

Appairage

Action de l'utilisateur	Voyant détat	Comportement
3 pressions rapide sur la touche de fonction.	✱ clignotement orange pendant 2 minutes	Mode appairage activé.
	● pendant 3 s.	Échec de l'appairage.
	● pendant 3 s.	Appairage réussi

Fonctionnement

État	Voyants	Commentaire
Démarrage	✱ 7 fois	Après la première mise sous tension du capteur ou le remplacement des piles.
Piles faibles	✱ 1 fois par minute	Les piles sont à moins de 10 % de leur capacité.
Identification	✱ clignotement vert	Cette fonction est lancée à partir de l'application Wiser Home pour identifier le capteur.
Réinitialisation	✱ clignotement rouge pendant 10 s, puis ● fixe pendant 3 s. Le capteur redémarre puis ✱ clignotement vert pendant quelques secondes	Après avoir appuyé 3 fois sur la touche "fonction" en l'espace de 0,5 s et l'avoir maintenue enfoncée pendant 10 s

Plus d'infos sur Wiser

La signification des voyants sur les équipements Wiser (suite)

Capteur de température et d'humidité

Appairage

Action de l'utilisateur	Voyant détat	Comportement
3 pressions rapide sur la touche de fonction.	☀ clignotement orange 1 fois par seconde	Mode appairage activé pour 30 s
	● pendant un certain temps.	Appairage réussi

Fonctionnement

État	Voyants	Commentaire
Démarrage	☀ 7 fois	Après la première mise sous tension du capteur ou le remplacement de la pile.
Pile faible	☀ 1 fois par minute	La pile est à moins de 10 % de sa capacité.
Identification	☀ clignotement vert	Cette fonction est lancée à partir de l'application Wiser Home pour identifier le capteur.
Réinitialisation	☀ clignotement rouge a bout de 10 s, puis Le capteur redémarre puis ☀ clignotement vert pendant quelques secondes	Après avoir appuyé 3 fois sur la touche "fonction" et l'avoir maintenue enfoncée pendant 10 s

Détecteur de fuite d'eau

Appairage







Action de l'utilisateur	Voyant détat	Comportement
3 pressions rapide sur la touche de fonction.	☀ clignotement orange 1 fois par seconde	Mode appairage activé pour 30 s
	● pendant un certain temps.	Appairage réussi

Fonctionnement

État	Voyants	Commentaire
Démarrage	☀ 7 fois	Après la première mise sous tension du capteur ou le remplacement des piles.
Piles faibles	☀ 1 fois par minute	Les piles sont à moins de 10 % de leur capacité.
Identification	☀ clignotement vert	Cette fonction est lancée à partir de l'application Wiser Home pour identifier le capteur.
Réinitialisation	☀ clignotement rouge a bout de 10 s, puis Le capteur redémarre puis ☀ clignotement vert pendant quelques secondes	Après avoir appuyé 3 fois sur la touche "fonction" et l'avoir maintenue enfoncée pendant 10 s

La signification des voyants sur les équipements Wiser (suite)

Capteurs de mesure PowerTag Resi9

Voyant	Description
Éteint	Hors tension.
 Clignotement orange rapide	En cours de recherche de la passerelle Wiser.
 Clignotement vert rapide	En mode d'identification.
 Clignotement vert toutes les 5 s	Communication normale avec la passerelle Wiser.
 Clignotement rouge lent	Perte ponctuelle de la communication.
 Clignotement rouge rapide	Perte de communication avec la passerelle Wiser.
 Rouge fixe	Erreur interne détectée.

Plus d'infos sur Wiser

Wiser et les assistants vocaux

Amazon Alexa

Amazon Alexa est un assistant personnel intelligent développé par Amazon et capable d'interagir avec la voix.

Les fonctionnalités de Amazon Alexa sont également disponibles sur tous les smartphones et tablettes sous Android sans nécessiter l'utilisation d'assistants vocaux.

Le système Wiser fonctionne avec Alexa pour vous permettre de réguler la température de chaque pièce de votre logement à l'aide d'un mot de réveil et d'une instruction.

Le mot qui réveille l'assistant vocal est "Alexa", vous pouvez ensuite énoncer une instruction telle que "augmente la température".

Alexa nécessite des instructions explicites. Vous devez indiquer à Alexa à quelle pièce s'applique votre ordre et lui donner une instruction, telle que "augmente la température". Si aucune pièce spécifique est mentionnée, Alexa vous demandera pour quelle pièce votre demande doit s'appliquer, puis, quand vous aurez précisé la pièce concernée, Alexa y augmentera la consigne de température de 1 °C.

Si vous voulez que la consigne de température augmente de 4 °C dans le salon, il suffit de l'exprimer explicitement à Alexa en disant "Alexa, augmente la température dans le salon de 4 °C".

Remarque : si l'on demande à Alexa d'augmenter la température de 2 °C, alors Alexa ajoute 2 °C à la consigne de température. Mais si la température ambiante est déjà supérieure de 2 °C à la consigne actuelle, Wiser ne mettra pas le chauffage en route.

Exemple : Si la consigne de température actuelle est de 16 °C, la température ambiante de 19 °C et que vous demandez à Alexa d'augmenter la température de 2 °C, alors la consigne passera à 18°C, mais le chauffage ne démarrera pas car la température ambiante est déjà supérieure à 18 °C.

Comment réagissent les équipements Wiser ?

Tout ce que vous dites à Alexa concernant les thermostats d'ambiance, les tête de vannes thermostatiques et les actionneurs pour radiateurs électriques ne sera actif qu'une heure ou jusqu'au prochain événement programmé s'il se produit dans l'heure. Ensuite le réglage revient à sa consigne d'origine, et vous devrez de nouveau énoncer un ordre à Alexa.

Pour les modifications à long terme ou permanentes, vous pouvez modifier la programmation dans l'application Wiser Home afin d'éviter de devoir répéter la même instruction à Alexa.

Si une prise connectée Wiser fonctionne selon une programmation, tout ce que vous direz à Alexa concernant cette prise durera jusqu'au prochain événement du programme. Si la prise connectée fonctionne en mode manuel, tout ce qui est dit à Alexa reste actif jusqu'à la prochaine commande d'Alexa ou de l'application Wiser Home.

Commandes Wiser courantes pour Alexa

Voici la liste des commandes Wiser couramment utilisées avec Alexa :

- pour réduire la température :

"Alexa, diminue le premier étage de 4 degrés"

- pour augmenter la température :

"Alexa, augmente le premier étage de 3 degrés"

- pour régler la température :

"Alexa, passe la température de l'étage à 20 degrés"

- pour connaître la température programmée :

"Alexa, quelle est la consigne de température à l'étage ?"

- connaître la température :

"Alexa, quelle température fait-il à l'étage ?"



Parler à Alexa

Alexa reconnaît les noms des pièces et ceux des équipements. Il est recommandé d'utiliser des noms de pièce simples, comme "salon".

Exemple de commande qui peut être utilisée pour mettre sous / hors tension la lampe de chevet :

"Alexa, allume / éteint la lampe de chevet"

Attention ! Vous ne pouvez pas activer ou désactiver le chauffage à l'aide d'Alexa. Vous ne pouvez pas augmenter ou réduire la température d'une pièce dont le chauffage est coupé.

Lorsque le chauffage d'une pièce est désactivé, vous pouvez seulement énoncer une consigne de température spécifique, comme par exemple : "Alexa, met le chauffage à 20 °C dans le salon"

Plus d'infos sur Wiser

Wiser et les assistants vocaux (suite)

Google Home

Google Home est une gamme d'assistants vocaux. Elle se base sur une intelligence artificielle appelée Google Assistant.

Les fonctionnalités de Google Home sont également disponibles sur tous les smartphones et tablettes sous Android sans nécessiter l'utilisation d'assistants vocaux.

L'utilisateur a accès à une multitude de fonctionnalités avec sa simple voix : il peut demander à l'Assistant Google des informations ou demander d'effectuer des actions telles que écouter un morceau de musique particulier, regarder une vidéo, énoncer les actualités ou lancer des automatismes de la maison. Tout cela peut être contrôlé à partir d'un appareil Google Home.



Commandes Wiser courantes pour Google Home

Voici la liste des commandes Wiser couramment utilisées avec Google Home :

- pour connaître température ambiante :

"OK Google, quelle est la température dans le salon ?"

- pour régler la température :

"OK Google, règle la température du salon à 20 degrés"

- pour augmenter la température :

"OK Google, augmenter la température de 2 degrés"

- pour commander la lampe de chevet (branchée sur une prise connectée) :

"OK Google, allume / éteint la lampe de chevet"

Modifications apportées à Google Home

Toutes les modifications apportées par une commande vocale concernant les thermostats d'ambiance, les tête de vannes thermostatiques et les actionneurs pour radiateurs électriques sont valables pendant une heure, ou jusqu'à l'événement programmé suivant.

Les modifications permanentes des paramètres de température du système Wiser ne sont pas réalisables par une commande vocale. En effet une commande vocale peut plus facilement être oubliée, et entraîner la mise en marche accidentelle du chauffage pendant de longues périodes, par exemple lorsque les utilisateurs quittent leur maison.

Remarque : lorsqu'une commande est donnée pour augmenter ou réduire la température mais qu'aucune valeur de réglage n'est donnée, Google Home utilise par défaut la consigne en cours ± 3 °C. Cette valeur est propre à Google Home et diffère de la fonction "Boost" de Wiser qui est par défaut de ± 2 °C.

Remarque : les commandes pour activer ou désactiver le chauffage ne sont actuellement pas disponibles avec Google Home. Ceci est intentionnel car un arrêt du chauffage ne peut être considéré comme une action temporaire, et inversement la notion "allumer le chauffage" n'existe pas.

Remarque : si la prise connectée Wiser qui suit un programme, reçoit un ordre via Google Home, il sera actif jusqu'au prochain événement du programme Wiser.

Si la prise connectée Wiser fonctionne en mode manuel, tout ce que vous demanderez à Google Home restera actif jusqu'à une nouvelle commande de Google Home ou de l'application Wiser Home.

Informations diverses

La cybersécurité

La solution Wiser a été validée par le Global Security Lab de Schneider Electric, une entité indépendante qui s'assure de la vigilance du système contre les dernières menaces et de sa résistance contre les cyberattaques. Les systèmes de sécurité avancés, qui opèrent d'une part entre les équipements Wiser à domicile, et d'autre part pour l'application et les services cloud, utilisent la même technologie de chiffrement que les banques pour protéger les données des utilisateurs finaux.

L'application Wiser Home et tous les logiciels sont continuellement mis à jour pour anticiper toutes les menaces potentielles pour la sécurité.

Clause de non-responsabilité pour Amazon Alexa

Lorsque vous connectez des équipements et des services à Alexa, toute personne qui parle à Alexa peut utiliser ces produits. Respectez les recommandations suivantes lors de l'utilisation d'équipements connectés avec Alexa :

- Appliquez toutes les instructions et les utilisations recommandées énoncées pour les équipements connectés.
- Après avoir fait une demande, vérifiez que l'action a été effectuée sur l'équipement connecté.
- Prenez des mesures pour assurer la sécurité des équipements pris en charge par Alexa et le fonctionnement sécurisé de ces produits.

La conception ou la fabrication d'Alexa ne fait pas partie du développement de Wiser. Il est possible qu'Alexa ne vous entende pas correctement, interprète mal ce que vous avez dit, ou même réalise quelque chose d'autre que ce que vous lui avez demandé.

Reportez-vous au manuel d'utilisation de Alexa.

Marques commerciales

- Apple®, iTunes®, Application Store®, iPhone®, iPod®, iPad® et MAC OS® sont des marques commerciales ou des marques déposées d'Apple Inc.
- Amazon® et Alexa® sont des marques commerciales ou des marques déposées d'Amazon.com, Inc.
- Google Play™, Google Play Store™ et Android™ sont des marques commerciales ou des marques déposées de Google Inc.
- Wi-Fi® est une marque déposée de la Wi-Fi Alliance.
- OpenTherm® est une marque déposée de l'OpenTherm Association.

Les autres marques et marques déposées sont la propriété de leurs propriétaires respectifs.

Textes et images de ce guide

Les informations contenues dans ce guide sont susceptibles d'être modifiées suite à l'évolution des produits. Les copies d'écran et les descriptions présentées dans ce guide peuvent ne pas refléter exactement la dernière version de l'application.

Outils en ligne

Application mobile 100% électriciens



mySchneider



Téléchargez l'application
Scannez ou cliquez sur le QR code

Retrouvez toutes les fonctionnalités de votre espace client

Schneider Electric en mobilité :

- créez vos devis rapidement,
- participez à la promo produits du mois,
- chattez avec nos experts,
- consultez le catalogue en ligne
- configurez un produit...

Portail web

mySchneider



Connectez-vous sur votre espace
dès maintenant !
Scannez ou cliquez sur le QR code

Retrouvez tout ce dont vous avez besoin sur votre ordinateur

Outils et infos produits

- Nouveauté
- Outils de substitution des anciennes références
- Sélecteurs de produits
- Documentation

Assistance

- Accès au FAQ (questions fréquentes)
- Demande d'aide avec la fonctionnalité "Mes demandes en ligne"

Logiciels

- eDesign, de la conception au chiffrage, pour gérer vos projets résidentiels en conformité avec la NF C 15-100

Formations

- Bibliothèques de e-learning pertinents pour votre activité

Groupe Facebook



"Fiers d'être électriciens"



Rejoignez la communauté
Scannez ou cliquez sur le QR code

Venez échanger avec des experts comme vous !

Vous pourrez aussi partager vos réalisations, vos bons plans et astuces et demander conseils à vos pairs.

Vous n'êtes pas encore membre de la communauté ? Rejoignez les milliers d'électriciens dès maintenant !

Playlists YouTube



Découvrez toutes nos vidéos Wiser
Scannez ou cliquez sur le QR code



Vous êtes un particulier :

Découvrez comment l'écosystème Wiser contribue à réduire votre consommation d'énergie et à rendre vos foyers plus confortables, durables et intelligents, au plus près de vos besoins.



Découvrez la playlist
dédiée à vos besoins
Scannez ou cliquez
sur le QR code

Guides d'utilisation Wiser



Scannez ou cliquez
sur le QR code

Retrouvez l'ensemble des notices d'installation.

Catalogue général



Scannez ou cliquez
sur le QR code

Consultez l'offre Wiser dans le catalogue général

Site web



Scannez ou cliquez
sur le QR code

Découvrez l'offre Wiser
sur le site internet de Schneider Electric



Vous êtes un particulier :

Découvrez le site pensé pour répondre
à vos besoins.



Scannez ou cliquez
sur le QR code

shop.se.com/fr

Life Is On

Schneider
Electric

se.com/fr/wiser

Schneider Electric France

Direction Marketing Communication France
35, rue Joseph Monier - CS 30323
F92506 Rueil-Malmaison Cedex

Conseils et services

se.com/fr/contact

© 2022 Schneider Electric. Tous droits réservés. Life Is On Schneider Electric est une marque commerciale appartenant à Schneider Electric SAS, ses filiales et ses sociétés affiliées.
En raison de l'évolution des normes et du matériel, les caractéristiques indiquées par les textes et les images de ce document ne nous engagent qu'après confirmation par nos services.
Life Is On : la vie s'illumine - Conception, réalisation : Schneider Electric, DMCF - Édition : Altavia

08/2023 - ZZ6786-D

