

TN121

Présentation du produit

Le TN121 garantit une qualité du service de téléphonie sur une ligne téléphonique transportant les signaux ADSL/ADSL2+/VDSL et VDSL2. Il est utilisé pour les réseaux résidentiels en **grade 1** ou en **grade 3** (conformément au guide UTE C 90-483).

Raccordement

Vous avez le choix de raccorder votre filtre ADSL :
 - par câbles téléphoniques
 ou
 - par cordons RJ45.

Spécifications techniques

Caractéristiques téléphoniques :
 - 1 entrée ligne téléphonique analogique (PSTN)

Compatibilité
 - ADSL/ADSL2/ADSL2+/VDSL/VDSL2

Encombrement
 - 2 modules

Environnement
 - Température de fonctionnement: -5 /+50°C
 - Température de de stockage: -25/+70°C
 - Classe d'isolation: II
 - IK 04

Raccordement

- Entrée ligne téléphonique:
 2 bornes SANVIS ou 1 RJ45 femelle
 - Sortie vers postes téléphoniques:
 1 RJ45 femelle
 2 bornes SANVIS
 - Sortie vers modem:
 1 RJ45 femelle
 2 bornes SANVIS

Fixation
 - Sur rail DIN

Normes
 - CEM
 - Télécom
 - Conformité **CE**
 - ITU-T K21.

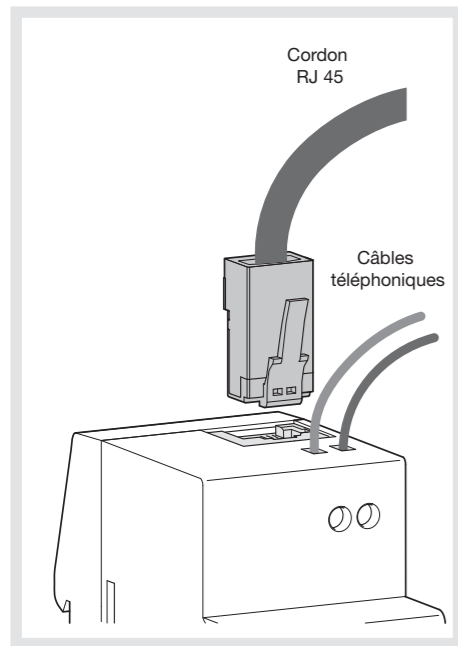

Section des câbles

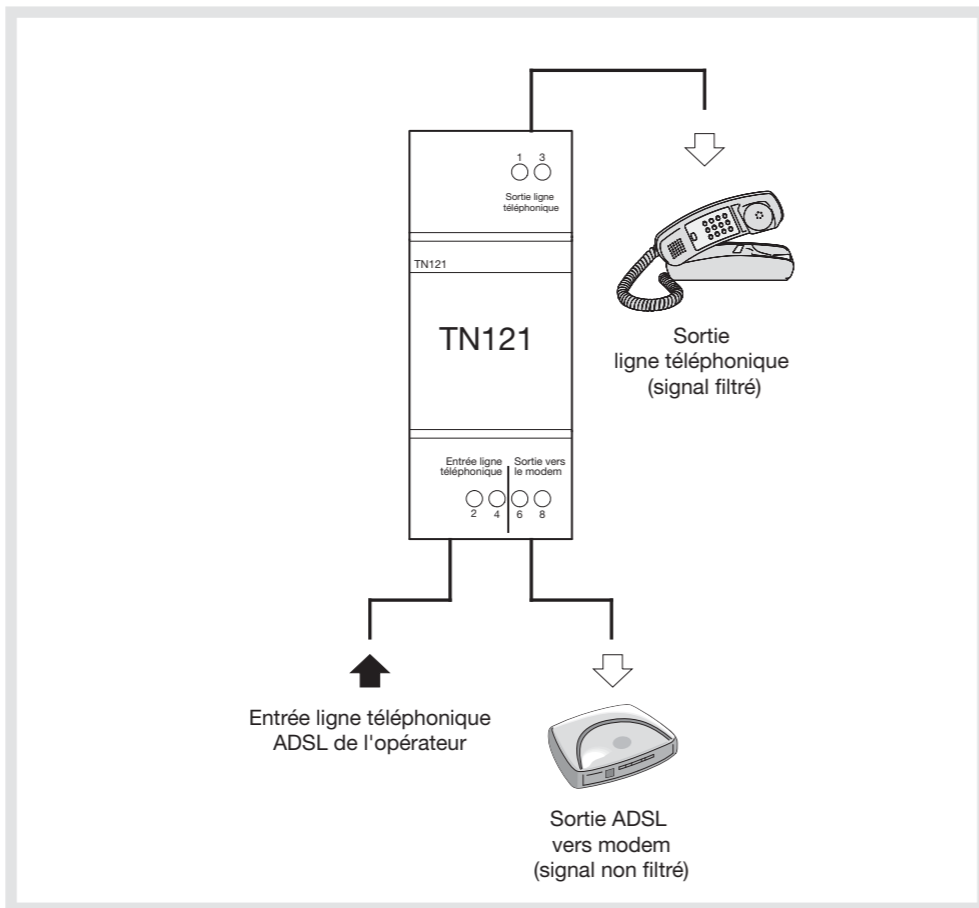
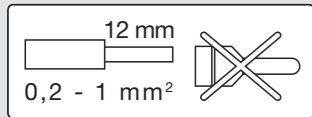

Exemples de raccordement

1 ligne téléphonique analogique sur 4 sorties, comprenant		
une prises DTI réf. TN103S	un filtre ADSL réf. TN121	un répartiteur téléphonique réf. TN111

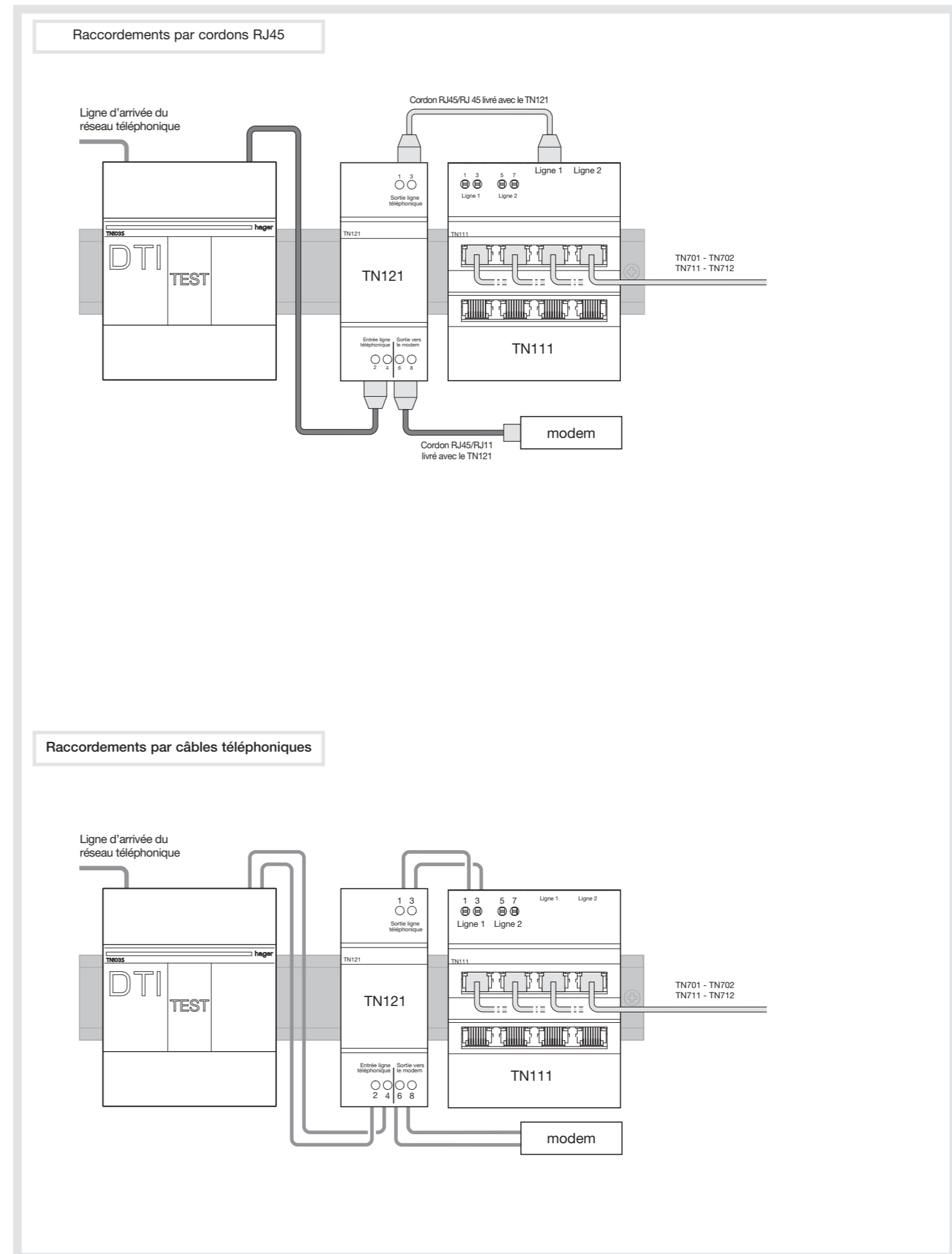

1 ligne téléphonique analogique sur 4 sorties, comprenant

une prise DTI réf. TN103S | un parafoudre téléphonique réf. SPN505 | un filtre ADSL modulaire réf. TN121 | un répartiteur téléphonique réf. TN111

Raccordements par cordons RJ45

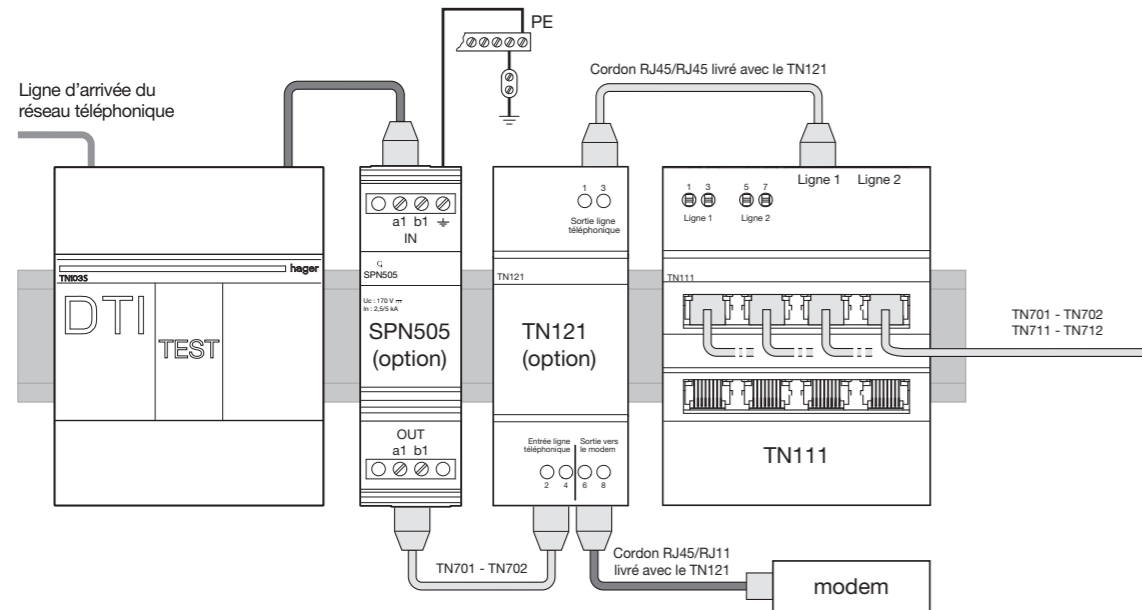

Raccordements par câbles téléphoniques

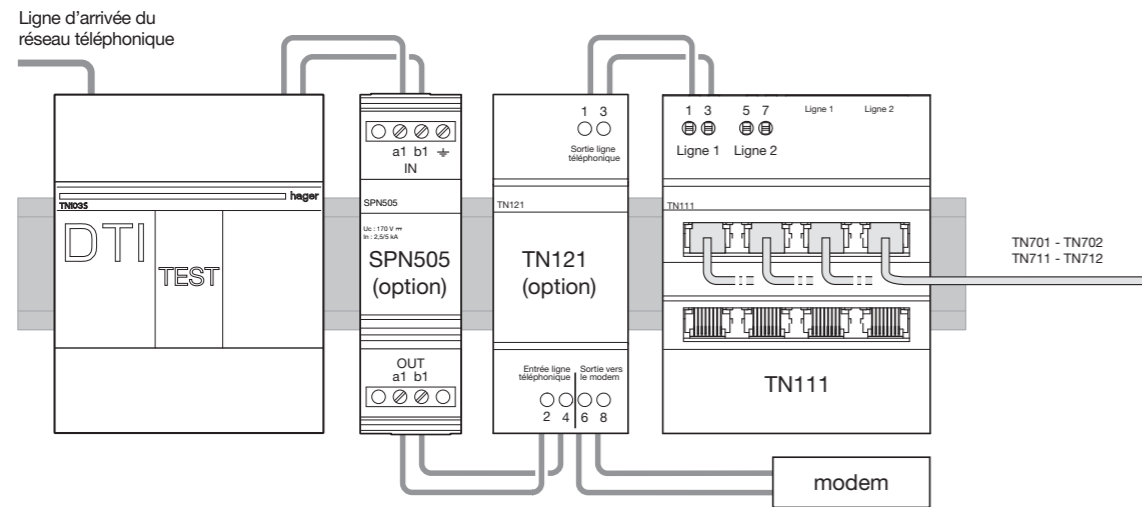

Garantie

FR

24 mois contre tous vices de matières ou de fabrication, à partir de leur date de production. En cas de défectuosité, le produit doit être remis au grossiste habituel.
La garantie ne joue que si la procédure de retour via l'installateur et le grossiste est respectée et si après expertise notre service contrôle qualité ne détecte pas un défaut dû à une mise en œuvre et/ou une utilisation non conforme aux règles de l'art.
Les remarques éventuelles expliquant la défectuosité devront accompagner le produit.

 Comment éliminer ce produit (déchets d'équipements électriques et électroniques).

(Applicable dans les pays de l'Union Européenne et aux autres pays européens disposant de systèmes de collecte sélective).

Ce symbole sur le produit ou sa documentation indique qu'il ne doit pas être éliminé en fin de vie avec les autres déchets ménagers. L'élimination incontrôlée des déchets pouvant porter préjudice à l'environnement ou à la santé humaine, veuillez le séparer des autres types de déchets et le recycler de façon responsable. Vous favoriserez ainsi la réutilisation durable des ressources matérielles. Les particuliers sont invités à contacter le distributeur leur ayant vendu le produit ou à se renseigner auprès de leur mairie pour savoir où et comment ils peuvent se débarrasser de ce produit afin qu'il soit recyclé en respectant l'environnement. Les entreprises sont invitées à contacter leurs fournisseurs et à consulter les conditions de leur contrat de vente. Ce produit ne doit pas être éliminé avec les autres déchets commerciaux.

Utilisable partout en Europe  et en Suisse